



univert
Matériel de Parcs et Jardins

ÉDITION
2026 - 2027

LE CATALOGUE

AVEC NOTRE MARQUE **Sentar**
univert



LA GAMME
JARDIN

LA GAMME
PRO



ICI, NOUS CONSEILLONS

NOUS ENTRETENONS ET NOUS RÉPARONS

univert.fr

250 MAGASINS SPÉCIALISÉS



LE SOMMAIRE

Le réseau 144-147

A

Accessoires autoportées 111
Accessoires compresseurs 130-131
Accessoires remorques 101-102
Accessoires tracteurs 126
Armoire de sécurité 135
Aspirateurs eau et poussières 107-108
Autolaveuses 107
Autoportées coupes frontales 47
Autoportées débroussailleuses 16-18
Autoportées à batterie 46/48
Autoportées éjection arrière
et Rider 21-23
Autoportées éjection latérale 19-20
Autoportées thermiques 49

B

Balayeuses 107-108/110-111/119
Barres porte-outils tracteurs compacts 68
Batteries 139
Benches portées 98-99
Bétonnières 119
Boosters 134
Brouettes 114
Brouettes à moteur
et à batterie 56/119
Broyeurs à fléaux tracteurs
compacts 37/57
Broyeurs de fruits 142
Broyeurs composteurs 76-77
Broyeurs de branches
et thermiques 27/71/74-75/119
Broyeurs d'herbe tracteurs
compacts 33/43

C

Carburants 136
Chaînes tronçonneuses 82/86
Chargeurs / démarreurs
de batterie 123/134
Chargeurs sur roues 121
Chargeuses articulés 121
Charrues tracteurs compacts 68
Chaussures de sécurité 87/125
Compresseurs 130-131/134
Cordes et drisses 103
Coupe bordures
à batterie 11/50
Coupe bordures thermiques 25/50
Cultivateurs tracteurs compacts 68
Cuves arrosage 129/135
Cuves carburant 128/133

D

Débroussailleuses thermiques 25/28
Dumpers 28/118-119

E

Elingues 103
Enfouisseurs de pierre tracteurs
compacts 67
Elagueur 59
Epandeur tracté 111
Epandeur quad 111
Epareuses tracteurs compacts 37-38
Equipements de graissage
..... 85/129/133/137

F

Fendeuses de bûches .. 70-72/78/80/111
Fils nylon pour débroussailleuses 51-52
Fourches tracteurs compacts 99
Fraises arrières 56/64-66
Fraises tracteurs compacts 64-66

G

Gants travail et protection 87-88
Godets tracteurs compacts 98
Groupes électrogènes - 109/119/122-123
Groupes électrogènes
prise de force 123
Gyrobroyeurs tracteurs compacts 39

H

Herses rotatives tracteurs compacts 67

J

Jerrycans - Entonnoirs
Brocs verseurs 128/132

L

Lames racleuses 99
Lève palettes tracteurs compacts 99
Lubrifiant et graisses 85/137/140

M

Micropelles - Mini Pelles
..... 116-118/121
Micro-tracteurs 34-35
Motobineuses 55/60
Motoculteurs 57
Motofaucheuses 28-29/119
Multifonction 73
Multifonction à batterie 11/44

N

Nacelles 121
Nettoyeurs haute pression
eau chaude 106-107
Nettoyeurs haute pression
eau froide 109
Nettoyeurs haute pression
thermiques 109/128

O

Outillage d'atelier 129/133-135
Outils de jardin 53/58-59/84/114

P

Peinture de marquage 85
Pelles rétro tracteurs compacts 74/117
Pompes électriques
Groupes de surpression 109/120/129
Pompes thermiques 105/109/120
Pressoirs à fruits 142
Pulvérisateurs autonomes 112-113
Pulvérisateurs manuels 112-113
Pulvérisateurs tracteurs compacts 113

Q

Quads 103

R

Rampes de chargement 100-101
Remorques bagagères 91
Remorques bois 92-93/96-97/99
Remorques professionnelles 94

Remorques tracteurs compacts 68
Robots de tonte 6-9/45

S

Sangles et arrimage 102
Scarificateurs 27
Scies à bûches 70/72
Scies circulaires 73/78/80
Scies circulaires prise de force 78
Scie de jardin à batterie 83
Sécateurs 59/83
Sécateurs à batterie 50
Souffleurs à batterie 11/44/50/110

T

Taillanderie 58-59/61/83-84
Taille-haies à batterie 11/44/50
Taille-haies thermiques 24-25/73
Taille-haies tracteurs compacts 38/79
Tarières thermiques 72-73
Tondeuses arrières tracteurs
compacts 42
Tondeuses à conducteur
marchant à batterie 12/46/50
Tondeuses à conducteur
marchant thermiques 13-15/24/26
Tondeuses débroussailleuses
à conducteur marchant 17
Tracteurs diesel 4 roues motrices 62-63
Transmissions - Cardans 127
Transpalettes 123
Treuils forestiers 81
Tronçonneuses à batterie 11/44/50
Tronçonneuses thermiques 25

V

Vêtements anti-coupure 87-88
Vêtements de travail et sécurité 87-88



"À CHACUN SON UNIVERT"

DEPUIS 1984

Proximité, service, entretien : au cœur de notre engagement



Chèr(e)s amoureux(ses) de la nature et des espaces verts.

Plus que jamais, la nature nous rassemble et nous inspire. Chaque jardin, chaque parcelle, chaque espace vert raconte une histoire faite de soin, de patience et de passion. Avec cette nouvelle édition de notre catalogue général, nous avons à cœur de vous accompagner dans tous vos projets.

Notre réseau de magasins indépendants solidement implanté au cœur des territoires en France et en Belgique reste fidèle à sa vocation: être proche de vous. Nos

magasins sont bien plus que des points de vente : ce sont des lieux d'échange, de conseil et de service. Cette proximité, essentielle à notre identité, nous permet de vous offrir un accompagnement sur mesure, nourri par le savoir-faire de nos professionnels, toujours disponibles pour vous guider avec attention et expertise.

Dans ce catalogue 2026-2027, vous retrouverez une large sélection de matériels adaptée à toutes les activités :

- Autoportées, robots, tondeuses, tailles-haies et broyeurs,
- Tracteurs compacts et toute une gamme d'accessoires avant et arrière,
- Équipements pour cultiver jardins, potagers et parcelles agricoles,
- Machines forestières dédiées à l'élagage, au bûcheronnage et à l'entretien des forêts et des bois,
- Solutions complètes pour le nettoyage des extérieurs,
- Remorques bagagères et professionnelles,
- Équipements et outils pour le bricolage,
- Sans oublier les véhicules de loisirs et utilitaires pour vous accompagner dans tous vos déplacements et travaux extérieurs.

Parce que le monde évolue, nos métiers aussi. Les nouvelles technologies, et plus particulièrement les robots de tonte et équipements connectés, révolutionnent aujourd'hui l'entretien des espaces verts. Autonomes, précis et économes, ces outils innovants deviennent de véritables partenaires du quotidien. Nos spécialistes sont à vos côtés pour vous aider à choisir, installer et optimiser ces solutions modernes, au service d'un entretien durable et efficace.

Nous sommes fiers de vous présenter cette édition 2026-2027, pensée pour répondre à toutes vos attentes et vous accompagner dans la création, l'entretien et l'embellissement de vos espaces verts.

Avec toute notre passion pour la proximité, le service et la nature,

Stéphanie SIMON-ROCHA Gérante

Le réseau UNIVERT France et Belgique
QUALITÉ – CONSEIL – PRIX

« Seul on va plus vite, ensemble on va plus loin »
Proverbe africain

VENEZ NOUS REJOINDRE SUR



HERBE

5-53



TERRE

54-68



BOIS

69-88



TRANSPORT

89-103



ENTRETIEN

104-114



CONSTRUCTION / TP

115-123



ÉQUIPEMENTS / ATELIER

124-140

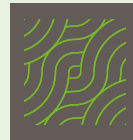

DIVERS

141-142



Les adhérents au salon Univert (2025)



univert
Matériel de Parcs et Jardins
DES FINANCEMENTS
adaptés à vos besoins !
Voir conditions en magasin

LA MOTOCULTURE DE PLAISANCE C'EST NOTRE MÉTIER !

**NOTRE
ENGAGEMENT**



**DES PRODUITS DE QUALITÉ
AUX MEILLEURS PRIX DEPUIS 40 ANS.**

- Un réseau de plus de 2500 collaborateurs expérimentés en France et en Belgique, vous apporte **accueil écoute et accompagnement dédié de votre achat.**
- **Une puissance d'achat auprès des plus grands constructeurs pour proposer aux clients la meilleure offre.**
- **Une logistique dédiée.**

**S.A.V.
ET PIÈCES
DE RECHANGE**



**C'EST CE QUI DIFFÉRENCIE  DES GRANDES SURFACES.
TOUTE L'ANNÉE, NOUS AVONS À VOTRE DISPOSITION DANS NOS LOCAUX :**

- Un service de montage, préparation, réglage, mise en route et livraison de votre matériel.
- Un stock permanent de pièces détachées avec un approvisionnement direct auprès de nos partenaires.
- Un service d'entretien et de réparation réalisé par nos techniciens formés en permanence.
- Une garantie, suivant les instructions des constructeurs, assurée par nos soins dans les meilleurs délais.

**NOTRE
NATURE**



**VOUS ACCOMPAGNER DES RACINES
DE VOTRE PROJET À SON ÉCLOSION.**

- Les plus de notre réseau : **montage, mise en route et livraison.**
- Des **FORFAITS ENTRETIEN** et **HIVERNAGE** proposés selon chaque besoin (voir conditions en magasin).

A blurred background image of a person in a dark jacket and teal pants mowing a green lawn. The person is in the foreground, slightly out of focus, pushing a lawnmower. The background shows a clear blue sky with some clouds and a building in the distance.

À CHACUN SON UNIVERT

HERBE

- **ROBOTS / OUTILS BATTERIE**
- **TONDEUSES / AUTOPORTEES /
OUTILS THERMIQUES**
- **TONDEUSES / AUTOPORTEES
DEBROUSSILLEUSES**
- **TRACTEURS COMPACTS /
MATERIELS 3-POINTS**



**ROBOT TONDEUSE
SUN-RTS500**

Superficie max 500 m². Coupe flottante 18 cm.
3 lames pivotantes. Pente max 30 %.
Réglage hauteur par molette de 20 à 60 mm.
Base filaire - Wifi.



**ROBOT TONDEUSE
SUN-RTS1200**

Superficie max 1200 m². Coupe flottante 22 cm.
3 lames pivotantes. Réglage hauteur par molette de 20 à 60 mm.
Pente max 30 %. Capteur ultrasons. Multizones.
Capteurs d'évitement ultrasons. Base filaire. Wifi et Bluetooth.



**ROBOT DE TONTE
RTS2000**

Superficie max 2000 m². Coupe flottante 22 cm. 3 lames pivotantes.
Réglage hauteur par molette de 20 à 60 mm. Pente max 30 %.
Capteurs d'évitement ultrasons. Multizones. Base filaire. Wifi et Bluetooth.

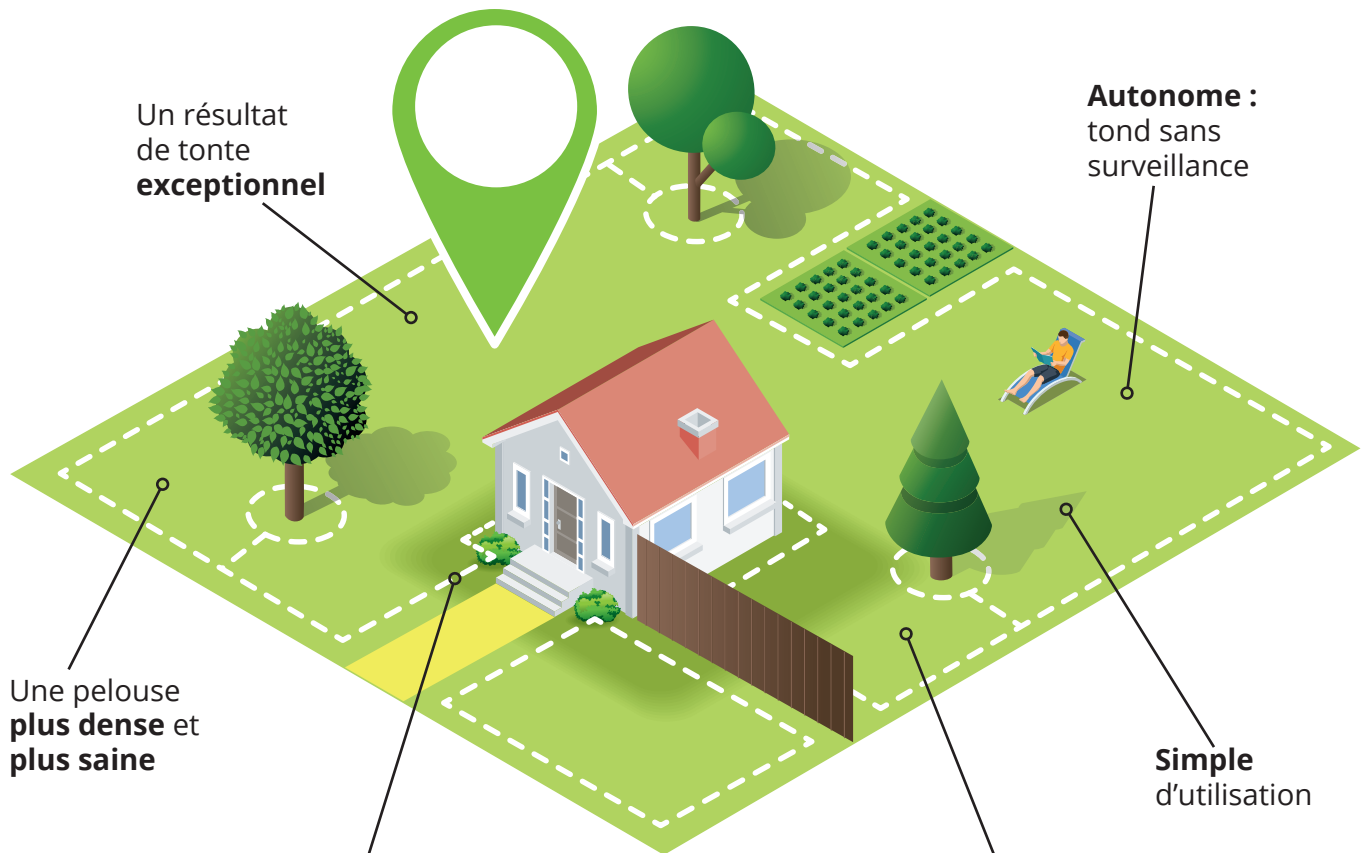

Un résultat
de tonte
exceptionnel

Autonome :
tond sans
surveillance

Une pelouse
**plus dense et
plus saine**

Simple
d'utilisation

**Capteurs de
collision et de
soulèvement**

Performances
excellentes
même par
temps humide

Nos techniciens spécialisés vous conseilleront sur les différents modèles de robots et pourront réaliser pour vous, l'installation et la mise en route complète sur votre terrain.

**DEMANDEZ UN DEVIS
À VOTRE MAGASIN UNIVERT**

Robots de tonte

Vous n'avez pas le temps de tondre votre pelouse ? Pas de panique, les robots sont là pour vous ! Ils sont la solution idéale pour une pelouse parfaitement entretenue grâce à une coupe micro-mulching qui permettra la fertilisation continue et naturelle de votre gazon.

Guidage par satellites (RTK)
Trajectoires linéaires

Pilotage par smartphone

Autonome :
tond sans surveillance



Une pelouse **plus dense** et **plus saine**

Capteurs de collision et de **soulèvement**
Caméras en option

Un résultat de tonte **exceptionnel**

Simple d'utilisation



ICI, NOUS CONSEILLONS

NOUS ENTRETENONS ET NOUS RÉPARONS

Sunseeker, leader technologique mondial, conçoit des solutions innovantes pour l'entretien des espaces verts, alliant performance, fiabilité et respect de l'environnement. Spécialiste des robots tondeuses intelligents, la marque propose une gamme complète de produits pensés pour simplifier le travail des professionnels et des particuliers exigeants. Grâce à une technologie de pointe, un design soigné et une qualité reconnue, Sunseeker s'impose comme une référence sur le marché du matériel de jardin. Son ambition : offrir des outils efficaces et durables pour un gazon parfait, en toute simplicité.

ROBOTS TONDEUSES SANS FILS (RTK)



Planification de trajectoire pour des résultats optimaux
Équipé d'un capteur LiDAR de pointe, le Sunseeker X4 cartographie votre pelouse avec une précision au millimètre près. Il est capable de planifier les trajectoires de tonte les plus efficaces afin que chaque brin d'herbe soit coupé uniformément. Son algorithme intelligent optimise le parcours de tonte pour réduire le temps de travail tout en maximisant la couverture de la surface.



À l'aise sur tous les terrains
Grimpe sans effort jusqu'à 45% (24°) grâce à sa suspension indépendante des roues, qui assure une adhérence et une stabilité optimales sur les pelouses les plus exigeantes.

Drop & Go – Cartographie automatique
Fini les tracés liés à l'installation d'une antenne ou à la configuration des limites ! Le Sunseeker X4 commence à tondre dès qu'il est posé sur la pelouse. Il crée rapidement des limites virtuelles précises et réalise une cartographie 3D détaillée et entièrement automatique de votre jardin, en temps réel.



Évitement d'obstacles 3D omnidirectionnel
Le Sunseeker X4 détecte avec précision et évite efficacement les obstacles présents dans votre jardin, qu'il s'agisse d'arbres, de massifs de fleurs, de meubles, ou même d'animaux domestiques et de jouets pouvant apparaître soudainement. Il garantit une tonte sûre, sans collision et en toute tranquillité d'esprit.



X4
Superficie max 1200 m².
AONavi 2.0.
Vision AI.
Fonction multi-zones illimitées, mode nuit.
Vision binoculaire.
Coupe flottant 6 lames.
Hauteur de coupe 20-60 cm.
Traction arrière + système suspension roue arrière.
Pente 24° / 45%.
Boîtier 4G inclus.
Largeur de coupe 20 cm.
Batterie Lithium 20V 5Ah offrant autonomie et recharge automatique.
Module antivol standard (4G & GPS).
Écran LCD.
Livraison courant 2026.



8,3
/10
INDICE DE RÉPARABILITÉ

SÉRIE X GEN1

AONAVI
Always-on Navigation

Navigation Always-on (toujours active)
La série X combine RTK et vision optique 3D pour une navigation continue et précise, même sans signal GP.

VISION AI

Vision IA
Équipés d'une caméra 3D et d'IA, les robots détectent, évitent les obstacles et s'adaptent intelligemment à chaque terrain.

X5
Superficie max : 2000 m².
RTK + IA + VSLAM.
Vision binoculaire.
Traction intégrale - AWD.
Pente 30° / 60%.
Largeur de coupe 22 cm.



8,3
/10
INDICE DE RÉPARABILITÉ



EXCLUSIVITÉ Sunseeker EdgeZero™
La tonte parfaite jusqu'aux bordures 0 cm non coupées. Le module EdgeZero™ pour le X9 permet une coupe parfaite sur le bord. Grâce à la caméra, la tondeuse n'a pas besoin d'être surveillée par un humain.

PioneerVolt™, la technologie de charge la plus rapide
Découvrez le niveau supérieur de l'entretien des pelouses grâce à notre technologie de charge super rapide 42 V max, 8 Ah.



X9/X9+ repoussent les limites jusqu'à 90° de pente
4X4 Suspension des roues pour un contact optimal.



X9 / X9+
Superficie max 12 000 m² (X9) ou 24 000 m² (X9+).
AONavi 2.0 (PrimeVision 360°, RTK, VSLAM).
Hauteur de coupe 20-100 cm (électrique).
Pente 42° / 90%.
Boîtier 4G inclus.
Largeur de coupe 43 cm, double action, lames.
Module antivol.
Livraison courant 2026.



8,3
/10
INDICE DE RÉPARABILITÉ

AWD Traction intégrale
Grâce à la traction intégrale, les modèles X5 et X7 franchissent aisément des pentes jusqu'à 70 %, sans glisser ni se bloquer.

FLOATING CUT™ Système de coupe flottant
Le plateau de coupe flottant s'ajuste au relief pour une tonte homogène, avec une hauteur réglable selon chaque modèle.

X7 / X7+
Superficie max : 3000 m² (X7) et 6000 m² (X7+).
RTK + IA + VSLAM.
Vision binoculaire.
Traction intégrale - AWD.
Pente 35° / 60%.
Largeur de coupe 35 cm.



8,3
/10
INDICE DE RÉPARABILITÉ

Système de positionnement et de navigation AONavi 2.0

La combinaison du nRTK et VSLAM 2.0 garantit une précision exceptionnelle et une installation optimale dès la première utilisation.



X3 GEN2

Superficie max 800 m².
AONavi 2.0.
Vision AI.
Vision binoculaire.
Hauteur de coupe 20-60 cm.
Traction avant.
Pente 17° / 30%.
Boîtier 4G inclus.
Largeur de coupe 20 cm.
Livraison courant 2026.



Évitement des obstacles jour et nuit

La vision AI 2.0 garantit un évitement parfait des obstacles pendant la journée. En plus, une caméra radar (iToF) peut voir parfaitement dans la nuit.

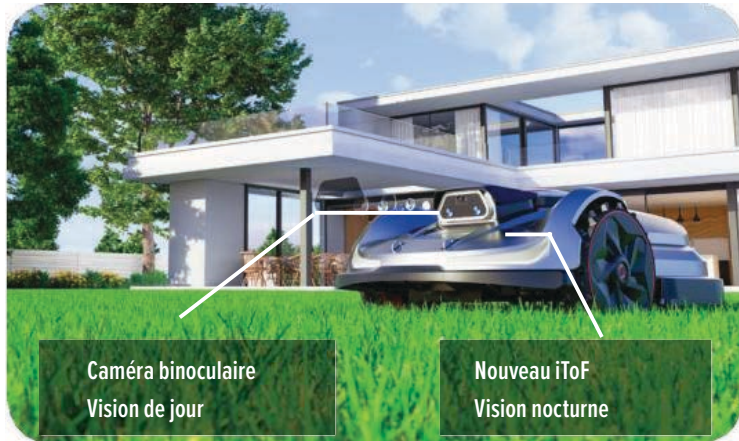

X5 GEN2

Superficie max 2000 m².
AONavi 2.0.
Vision AI 2.0.
Vision binoculaire + iToF.
Hauteur de coupe 20-60 cm.
AWD/ Direction roue arrière.
Pente 30° / 60%.
Boîtier 4G inclus.
Largeur de coupe 22 cm.
Livraison courant 2026.



X7 / X7+ GEN2

Superficie max : 3000 m² (X7) et 6000 m² (X7+).
AONavi 2.0.
Vision AI 2.0.
Vision binoculaire + iToF.
Hauteur de coupe 20-100 cm.
AWD/ Direction roue arrière.
Pente 35° / 70%.
Boîtier 4G inclus.
Largeur de coupe 35 cm (double disques).
Livraison courant 2026.



NOUVEAUTÉ

Coupe-bordure intégré de série

Les nouveaux Sunseeker X3 et X5 inaugurent une évolution majeure dans la tonte autonome : un coupe-bordure intégré de série, conçu pour une finition parfaite jusque dans les moindres recoins. Grâce à ce système innovant, les robots tondent au plus près des bordures, massifs et obstacles, éliminant la nécessité de repasser manuellement.

Ce coupe-bordure latéral s'ajuste automatiquement selon le relief et la hauteur de l'herbe, garantissant une pelouse nette, uniforme et sans retouche. Une innovation signée Sunseeker, qui allie gain de temps, précision et excellence du résultat.

**PERFORMANCES ET SILENCE :
LE CHOIX DE L'EXCELLENCE**



UNE SEULE BATTERIE POUR TOUS VOS OUTILS !

Propres, silencieux et légers, chez SENTAR nous avons sélectionné ce haut de gamme parfaitement adapté aux petites et moyennes surfaces. Nos batteries lithium-Ion de 20 et 48V vous offrent la meilleure puissance et autonomie.

Eco

100%





GAMME 100 - 20 VOLTS



PACK

COUPE BORDURE UN TR 20V

Poids 2,1 kg. Largeur de coupe 25 cm. Tête ajustable (45°). Dresse bordure(90°). Manche télescopique. Version Pack avec 1 Batterie 2Ah (SBT 120 AE) et chargeur (SCG115AE) inclus.

20 V



PACK

TAILLE-HAIES UN HT 20V

Poids 2,2 kg. Longueur de coupe 50 cm. Écartement des dents 18 mm. Poignée rotative (±90° - 3 pos.). Version Pack avec 1 Batterie 2Ah (SBT 120 AE) et chargeur (SCG115AE) inclus.

20 V

1 batterie +1 chargeur
et un choix d'outils
suivant vos besoins
Batteries interchangeables



GAMME 500 - 48 VOLTS



PACK

TAILLE-HAIES UN HT 48V

Poids 3,1kg. Longueur de coupe 50 cm. Écartement 18 mm. Poignée rotative (180° - 5 pos.). Version Pack avec 1 Batterie 2.0 Ah (SBT 520 AE) et chargeur (SCG515AE) inclus.

48 V



TRONÇONNEUSE ÉLAGUEUSE UN PR 48V

Batterie non incluse. Poids 3,4 kg. Longueur de coupe 30 cm. Chaîne 3/8" 050 (91S).

48 V



PACK

COUPE BORDURE UN TR 48V

Poids (3 kg). Largeur de coupe 30 cm. Tête ajustable (45°). Dresse bordure(90°). Manche télescopique. Version Pack avec 1 Batterie 2.0 Ah (SBT 520 AE) et chargeur (SCG515AE) inclus.

48 V



PACK

SOUFFLEUR UN BL 48V

Poids (2,6 kg). 3 vitesses de sortie d'air. Vitesse Max air 55 m/s. Volume Max air. 11,4 m³/min. Version Pack avec 1 Batterie 2.0 Ah (SBT 520 AE) et chargeur (SCG515AE) inclus.

48 V



PACK

MULTIFONCTION UN MT 48V

Télescopique. Taille haies. lame de 44 cm. Élagueuse. Guide de 25 cm Version. Pack avec 1 Batterie 2.0 Ah (SBT 520 AE) et chargeur (SCG515AE) inclus.

48 V



PACK

TONDEUSE STI-UN42LI

48 V. 42 cm. Écartement poussée, réglage de coupe centralisé 6 positions 25/75 mm. Bac rigide de 50 L, grandes roues arrière (250 mm), roues avant (150 mm), Surface conseillée 400 m². Version Pack avec 1 batterie 5 Ah (SBT 550 AE) et chargeur (SCG515AE) inclus. KIT MULCHING INCLUS.



PACK

**TONDEUSE
STI-UN46SLI**

Largeur de coupe 46 cm acier. Tractée. Hauteur de coupe centralisée 6 pos 25/75 mm. Bac mixte 60 L. Roues 200 mm. Version Pack 1 batterie 2 Ah (SBT520AE) + 1 batterie 2 Ah (SBT520AE) et chargeur (SCG515AE) inclus.



PACK

**TONDEUSE
STI-UN51LI**

Largeur de coupe 51 cm acier. Tractée. Hauteur de coupe centralisée 6 pos 22/80 mm. Bac mixte 60 L. Roues 200/280 mm. Version Pack avec 2 batteries 4Ah (2x SBT540AE) et chargeur (SCG515AE) inclus.





SZ 42 P

Moteur 132 cc, poussée,
Coupe de 42 cm en polypropylène.
Roues 165/200.



SZ 43 T

Moteur 132 cc, tractée.
Coupe de 43 cm acier.
Roues 165/200.



4
EN 1

SG 48 TX

Moteur STIGA ST 140. 139 cc.
Coupe de 48 cm. Tractée.
Carter acier soufflant, grandes
roues 200/280, réglage de coupe
centralisé, bac semi-rigide.
KIT MULCHING INCLUS.



4
EN 1

SG 48 TXE

Démarrage électrique.
Moteur STIGA ST140. 139cc.
Coupe de 48 cm. Tractée. Carter acier soufflant,
grandes roues 200/280, réglage de coupe centralisé,
bac semi-rigide.
KIT MULCHING INCLUS.



TONDEUSES THERMIQUES GAMME CLASSIQUE



4
EN 1

SG 53TX

Moteur STIGA ST170 OHV 166 cc. Coupe de 53 cm.
Tractée. Carter acier soufflant. Bac semi-rigide 70 L.
Roues sur roulements à billes 00/28.
Réglage de coupe centralisé. 5 positions.



4
EN 1

**ROUES AVANT
PIVOTANTES**

SL 53TXP

Moteur LONCIN V200 196 cc.
Coupe de 53 cm. Tractée.
Carter acier, roues 200/279.
KIT MULCHING.



LE MULCHING

C'est laisser la tonte
sur place, en broyant
finement l'herbe.
Elle va se décomposer
naturellement et
contribuer à nourrir
le sol gratuitement.

ZÉRO
DÉCHET
cyclad



SPÉCIAL MULCHING

SM 47 TX

Moteur STIGA ST120 OHV 123 cc.
Coupe de 47 cm. Tractée.
Réglage coupe centralisé
5 positions.
Roues sur roulements à billes 200/200.



TONDEUSES THERMIQUES GAMME PRESTIGE



4
EN 1

Motorisé par
HONDA

SH 48 TX

Moteur HONDA GCVX 145 cc. Coupe de 48 cm. Tractée. Carter acier soufflant. Bac semi-rigide 70 L. Réglage coupe centralisé 5 positions. Roues sur roulements à billes 200/280. KIT MULCHING INCLUS.

MULCHING OFFERT **145** cc **48** cm

4
EN 1

VARIATEUR DE VITESSE

SG 50 TX V

Moteur STIGA ST 170 ROVES 1801240. 166 cc. Coupe de 50 cm. Tractée. Carter acier soufflant. Bac semi-rigide 70 L. Réglage coupe centralisé 5 positions. Roues sur roulements à billes. KIT MULCHING INCLUS.

MULCHING OFFERT **166** cc **50** cm



4
EN 1

VARIATEUR DE VITESSE

SG 50 TXVE

DEMARRAGE ELECTRIQUE. Moteur STIGA ST170 166 cc. Tractée. Coupe de 60 cm. Carter acier soufflant. Grandes roues 180/240. Bac semi rigide 70 L. Réglage de coupe centralisé. KIT MULCHING INCLUS.

MULCHING OFFERT **166** cc **80** cm



4
EN 1

Motorisé par
HONDA

SH 53 TX

Moteur HONDA GCVX 170, 176 cc. Carter acier soufflant. Bac semi-rigide 70 L. Réglage coupe centralisé 5 positions. Roues sur roulements à billes 200/280.

MULCHING OFFERT **176** cc **53** cm

VARIATEUR DE VITESSE

4
EN 1

Motorisé par
HONDA

SH 55 TXV

Moteur HONDA CGVX 200, 200 cc. Variation de vitesse. Coupe 55 cm. Acier, bac 70 L. Roues sur roulements à billes 180/240. KIT MULCHING INCLUS.

MULCHING OFFERT **200** cc **55** cm



**AUTOPORTÉE
DÉBROUSSAILLEUSE
RXH8016**

Moteur bi-cylindre LONCIN, 452cc (16 cv). Coupe 78 cm.
Transmission HydroGear T3.
Embrayage de lame électromagnétique.
Blocage différentiel.
Recommandé pour 7500 m² maximum.

452 cc  78 cm

**AUTOPORTÉE
DÉBROUSSAILLEUSE
RXH9520**

Moteur bi-cylindre LONCIN, 708cc (22 cv). Coupe 86 cm.
Transmission HydroGear T3.
Embrayage de lame électromagnétique.
Blocage différentiel.
Mulching.
Recommandé pour 10000 m² maximum.

708 cc  86 cm 



TONDEUSES DÉBROUSSAILLEUSES AUTOPORTÉES DÉBROUSSAILLEUSES



CL 75

Tondeuse-débroussailleuse à conducteur marchant. Moteur Honda GXV390 essence 10,2cv (389cc). Plateau de coupe 75 cm. Porte-lame avec couteaux escamotables anti-shock. Réglage centralisé et continu (de 50 à 150 mm) de l'hauteur de coupe par manivelle. Blocage différentiel. Avancement hydrostatique. Guidon déportable latéralement et en hauteur directement au guidon. Position rapide et facile pour entretien des couteaux. Porte avant basculant. Roues tractor 4.00-8.



CL 62 M

Tondeuse-débroussailleuse à conducteur marchant. Moteur Kawasaki FJ180V essence 4,5 cv (179 cc). Plateau de coupe 62 cm. Réglage centralisé et continu (de 50 à 110 mm) de la hauteur de coupe par manivelle. Moteur et guidon montés sur silent-block. Avancement hydrostatique. Roue avant avec blocage. Guidon déportable latéralement et en hauteur directement au guidon. Position rapide et facile pour entretien de la lame. Porte avant basculant. Roues tractor 4.00-8.

CLIMBER 8.22

Le modèle Climber 8.22 est une débroussailleuse hydrostatique à lames conçue avec des solutions innovantes qui augmentent encore plus ses prestations. Elle est équipée de série d'un moteur essence B&S 7220 PXi Professional Séries 18HP/656cc, d'un essieu hydrostatique professionnel avec blocage différentiel intégré, d'un embrayage électromagnétique, d'une direction très souple, d'un plateau de coupe avec déflecteur pour une meilleure éjection de l'herbe, d'une course totale très importante de la hauteur de coupe permettant des manœuvres beaucoup plus rapides même en présence d'obstacles et des roues antérieures surdimensionnées 3.50-6. De performances extraordinaires sur la pente pour le débroussaillage dans l'herbe haute, dans le domaine agricole elle est idéale pour l'entretien des vignobles et des oliveraies pour un travail parfait en dessous des branches. Le rayon de braquage est de seulement 50 cm. La vitesse de déplacement peut varier entre 0 et 10 km/h. Les larges roues arrière 18x9.50-8 offrent un haut niveau de confort et de sécurité.



CLIMBER 7.15

Une débroussailleuse hydrostatique à lames équipée d'un blocage différentiel et des freins sur les 4 roues, idéale pour les travaux dans l'herbe haute, dans les broussailles et les ronces en conditions de pentes et de terrains irréguliers. La Climber 7.15 est capable de franchir les différentes conditions du terrain en toute sécurité et est très efficace dans le débroussaillage des zones rustiques, en agriculture et dans l'entretien des espaces verts. L'extrême maniabilité, la direction souple ainsi que sa vitesse de travail offrent une rapidité et une efficacité d'exécution et, en même temps, une simplicité et un confort au travail. Le plateau de coupe à une seule lame a une largeur de 85 cm. Le rayon de braquage est de seulement 45 cm et permet de bien éviter tous les obstacles. L'essieu avant basculant ainsi que les roues à profil agraire offrent une adhérence et une traction optimale sur les terrains accidentés. Equipée d'un moteur essence Grillo 12cv (452cc).



CROSSJET 92 BS

Ref. 68129222

Moteur Briggs&Stratton Vanguard Bicylindre.
Puissance 23 ch. 627 cm³.
Transmission hydrostatique.
Pente maximum 32% - 18°.
Embrayage électromagnétique des lames de série.
Largeur de coupe de 92 cm.
Hauteur de coupe de 5 à 10 cm.
De série : arceau de sécurité, compteur horaire,
pare-chocs avant et arrière, phares avant,
protections latérales.
Poids : 317 kg.

Existe en version
Moteur Emak K 2400 AVD - V Twin.
Bicylindre. Puissance 24 ch. 708 cm³.

CROSSJET 92 K

Ref. 68129223

NOUVEAU

CROSSJET 92 KW

Ref. 68129233

Moteur bi-cylindre KAWASAKI FS651V. 726 cm³.
Coupe 92 cm.
Couteaux interchangeable mobiles.
Hauteur de coupe 4-11 cm.
2 Roues motrices.
Blocage différentiel.



CROSSJET 92 K 4X4

Ref. 68129224

Moteur Emak K 2400 AVD - V Twin Bicylindre
Puissance 24 ch. 708 cm³.
Transmission hydrostatique.
Pente maximum 32% - 18°.
Embrayage électromagnétique des lames de série.
Largeur de coupe de 92 cm.
Hauteur de coupe de 5 à 10 cm.
De série : arceau de sécurité, compteur horaire, pare-chocs
avant et arrière, phares avant, protections latérales.
Poids : 350 kg.

Existe en version
Moteur Briggs&Stratton Vanguard
Bicylindre. Puissance 23 ch. 627 cm³.

CROSSJET 92 BS 4x4

Ref. 1800179



ZERO TURN ÉJECTION LATÉRALE & MULCHING

**ZERO TURN. LA PERFORMANCE À 360°.
UNE TONTE BIEN PLUS RAPIDE, ZÉRO MANŒUVRE.**



GMZT42ML

Largeur de coupe 107 cm. Moteur Loncin 546 cc.
Transmission : Hydro-Gear ZT-2200, 2 lames, siège confort.

546 cc 107 cm



GMZT42RL

Largeur de coupe 107 cm. Moteur Loncin 708 cc.
Transmission : Hydro-Gear ZT-2200, 2 lames, siège confort.

708 cc 107 cm

**KIT
MULCHING
EN OPTION**



GMZT48R

Largeur de coupe 122 cm. Moteur Briggs&Stratton 724 cc.
Transmission : Hydro-Gear ZT-2200, 3 lames, siège confort.

724 cc 122 cm



GMZT52SC

Largeur de coupe 132 cm. Moteur Briggs&Stratton 724 cc.
Transmission : Hydro-Gear ZT-3800, 3 lames, siège confort.

724 cc 132 cm





ICI, NOUS CONSEILLONS

NOUS ENTRETENONS ET NOUS RÉPARONS

FUJI 3C

Moteur STIGA ST400 414 cc. Coupe de 98 cm.
Transmission mécanique, 5 AV + 1 AR.
Démarrage électrique. Essieu acier.
Embrayage électromagnétique.



WHEELING C

Moteur STIGA ST500 452 cc. Coupe de 98 cm. Transmission hydrostatique au pied.
Démarrage électrique. Essieu acier renforcé. Embrayage électromagnétique.



MONACO TWIN

Moteur STIGA ST550 586 cc, bicylindre. Coupe de 108 cm.
Transmission hydrostatique au pied. Démarrage électrique.
Essieu acier renforcé. Embrayage électromagnétique.



FX PRO KW

Moteur KAWASAKI FS481V 603 cc, Bi-cylindre. Coupe de 108 cm.
Transmission hydrostatique au pied. Démarrage électrique. Essieu acier renforcé.
Embrayage électromagnétique. Grandes roues arrière.



AUTOPORTÉES ÉJECTION ARRIÈRE



3
EN 1

ALBI C

Moteur 224 cc. Coupe de 61 cm. Transmission CVT.
Hauteur de coupe 30-75 mm. Phares. Indicateur de bac plein.
3en1 : ramassage/éjection latérale/MULCHING.



MELBOURNE C

Moteur STIGA ST350 352 cc. Coupe de 72 cm. Rayon de braquage court,
Transmission hydrostatique. Démarrage électrique. Essieu acier renforcé.
Éjection arrière. Bac 170 L.



FIRST 2C

Moteur STIGA ST400 432 cc. Coupe de 84 cm. Transmission hydrostatique au pied.
Démarrage électrique. Essieu acier renforcé. Éjection arrière bac 240 L.
Embrayage électromagnétique.



AUSTIN C

Moteur STIGA ST450 432 cc. Coupe de 98 cm. Transmission hydrostatique au pied.
Démarrage électrique. Essieu acier renforcé. Éjection arrière bac 240 L.
Embrayage électromagnétique.



MONTREAL KW

Moteur Kawasaki Bi-cylindre e 603 cc. Coupe de 98 cm.
Transmission hydrostatique au pied. Démarrage électrique.
Essieu acier renforcé. Éjection arrière bac 240 L.
Embrayage électromagnétique.



START-UP 3C

Moteur STIGA ST350 352 cc. Coupe de 84 cm. Transmission mécanique 5 AV + 1 AR.
Démarrage électrique. Essieu acier renforcé. Éjection arrière bac 200 L.
Embrayage électromagnétique.



AUTOPORTÉES ÉJECTION ARRIÈRE SÉRIE PREMIUM



GTR 2 HD C

Moteur STIGA ST500.
Transmission hydrostatique au pied. Démarrage électrique.
Carter de coupe 98 cm. Essieu acier renforcé.
Pare-chocs de série. Éjection arrière bac 320 L.
Siège confort +. Phare à LED.
Embrayage électromagnétique. Gamme HD.



CASTELET HD C

Moteur STIGA ST550, bicylindre. Transmission hydrostatique au pied.
Démarrage électrique. Carter de coupe 98 cm.
Essieu acier renforcé. Pare-chocs de série.
Éjection arrière bac 320 L. Siège confort +. Phare à LED.
2 roues anti-scalpe. Embrayage électromagnétique. Gamme HD.



CARRERA HD C

Moteur STIGA ST600, bicylindre. Transmission hydrostatique au pied.
Démarrage électrique. Carter de coupe 102 cm. Essieu acier renforcé.
Pare-chocs de série. Éjection arrière bac 320 L.
Siège confort +. Phare à LED. 4 roues anti-scalpe.
Embrayage électromagnétique. Gamme HD.



CARRERA HD C EASY

Moteur STIGA ST600, bicylindre. Transmission hydrostatique au pied.
Démarrage électrique. Carter de coupe 102 cm. Essieu acier renforcé.
Pare-chocs de série. Éjection arrière bac 320 L.
Ouverture électrique du bac. Siège confort +.
Phare à LED. 4 roues anti-scalpe.
Embrayage électromagnétique. Gamme HD.



AUTOPORTÉES ÉJECTION ARRIÈRE SÉRIE PREMIUM



FORMULA GT HD KW

Moteur KAWASAKI FS600, bicylindre.
Transmission hydrostatique au pied.
Démarrage électrique. Carter de coupe 102 cm.
Essieu acier renforcé. Pare-chocs de série.
Éjection arrière bac 320 L.
Siège confort +. Phare à LED. 4 roues anti-scalpe.
Embrayage électromagnétique. Gamme HD.



FORMULA GT HD KW EASY

Moteur KAWASAKI FS600, bicylindre.
Transmission hydrostatique au pied. Démarrage électrique.
Carter de coupe 102 cm. Essieu acier renforcé. Pare-chocs de série.
Éjection arrière bac 320 L. Ouverture électrique du bac.
Siège confort +. Phare à LED. 4 roues anti-scalpe.
Embrayage électromagnétique. Gamme HD.



INTERLAGOS HD C

Moteur STIGA ST600, bicylindre. Transmission hydrostatique au pied.
Démarrage électrique. Carter de coupe 122 cm. Essieu acier renforcé.
Pare-chocs de série. Éjection arrière bac 320 L. Siège confort +.
Phare à LED. 4 roues anti-scalpe.
Embrayage électromagnétique. Gamme HD.



INTERLAGOS HD C EASY

Moteur STIGA ST600, bicylindre. Transmission hydrostatique au pied.
Démarrage électrique. Carter de coupe 122 cm. Essieu acier renforcé.
Pare-chocs de série. Éjection arrière bac 320 L.
Ouverture électrique du bac. Siège confort +. Phare à LED.
4 roues anti-scalpe. Embrayage électromagnétique. Gamme HD.



ÉLAGUEUSE - TAILLE-HAIES - DÉBROUSSAILLEUSES



MCV3101TS30

Ref. MCV3101TS30
Élagueuse MARUYAMA. Moteur 30,1 cc.
Guide 12". 30 cm. Chaîne SE3L-45DL.



HT237D

Ref. HT237D
Tailleuse de haies MARUYAMA. Moteur 22,5 cc HE232.
Système double taille 600 mm. Poignée arrière tournante.



MX22E

Ref. MX22E
Débroussailluse MARUYAMA. Moteur EE232 22, 5 cc.
Poignée ronde. Equipements de série : tête fil nylon auto M-tap,
1 bretelle. Vendue par 2.



MX27E

Ref. MX27E
Débroussailluse MARUYAMA. Moteur EE262 25, 4 cc.
Poignée ronde. Equipements de série : tête fil nylon auto M-tap,
1 lame 4 dents Ø 230 mm, 1 bretelle.



BC4321HRS

Ref. BC4321HRS
Débroussailluse MARUYAMA. Moteur CE420 41, 5 cc. Double guidon.
Equipements de série : tête fil nylon auto M-Twist,
1 lame étoile 3 dents diamètre 255 mm, 1 harnais.

GAMME PRO



TONDEUSES PROFESSIONNELLES CARTER ALUMINIUM



GAMME PRO



LM5360HXA

Ref. 536HXA
Tondeuse KAAZ. Moteur Honda GXV160, OHV 163 cc. 53 cm.
Embrayage de lame. Entraînement par cardan. Roues alu.



GAMME PRO



LM5360HXAPRO

Ref. 53HXAPRO
Tondeuse KAAZ. Moteur Honda GXV160, OHV 163 cc. 53 cm.
Embrayage de lame. Entraînement par cardan. Grandes roues alu.
Guidon renforcé. Pare-chocs frontal.



GAMME PRO



LM5360HXAHPRO

Ref. HXAHPRO
Tondeuse KAAZ - Moteur Honda GXV160 - OHV 163cc - 53 cm - Boîte hydrostatique - Embrayage de lame - Entraînement par cardan - Grandes roues alu - Guidon renforcé - Pare-chocs frontal

SOUFFLEUR - TAILLE-HAIES - ÉLAGUEUSE - TRONÇONNEUSES - DÉBROUSSAILLEUSES

S SARP®



EB5200

Réf. EB5200

Souffleur SARP - Moteur SARP 51,7 cc - Vitesse maxi 7200 tr/min - Vitesse d'air maxi 95 m/s - Volume d'air maxi 15 m³/min - Équipement : large bretelle avec ceinture ventrale.



HT2560D

Réf. HT2560D

Tailleuse de haies SARP - Moteur SARP 25,4 cc - Système double taille - Lame longueur 610 mm - Longueur de coupe 550 mm - Poignée arrière orientable et réglable en 5 positions sur 180°



G2810T

Réf. G2810T

Élagueuse SARP. Moteur SARP 28,5 cc. Vitesse de coupe 23 m/s. Carburateur WALBRO. Guide 10". 25 cm S10E3PP4. Chaîne 3/8"LP. 050" SE3L-40DL.



G4518

Réf. G4518

Tronçonneuse SARP. Moteur SARP 45 cc. Vitesse de coupe 23,1 m/s. Carburateur WALBRO. Guide 18". 45 cm S18G5SU72. Chaîne 3/25"LP. 058" SG5-7ZDL.



G5520

Réf. G5520

Tronçonneuse SARP. Moteur SARP 55 cc. Vitesse de coupe 23,1 m/s. Carburateur WALBRO. Guide 20" S20G5SU78, 50 cm. Chaîne 3/25"LP. 058" SG5-78DL.



BT2700DL

Réf. BT2700DL

Débroussailleuse SARP. Moteur SARP 27,2 cc. Vitesse maxi 8500 tr/min. Ø de tube 26 mm. Poignée loupe. Equipements de série : 1 tête fil nylon, 1 bretelle.



BC2700DL

Réf. BC2700DL

Débroussailleuse SARP. Moteur SARP 27,2 cc. Vitesse maxi 11000 tr/min. Ø de tube 26 mm. Poignée loupe. Equipements de série : 1 tête fil nylon, 1 lame 3 dents Ø 255 mm, 1 harnais.



BC4600FW

Réf. BC4600FW

Débroussailleuse SARP - Moteur SARP 46,5 cc - Vitesse maxi 11000 tr/min - Diamètre de tube 28 mm - Guidon réglable - Equipements de série : 1 tête fil nylon, 1 lame 3 dents diamètre 255 mm, 1 harnais



TONDEUSE RM41B

Réf. RM41B
Largeur de coupe 41 cm. Moteur Briggs&Stratton OHV 163 cm³. Multifonctions 3 en 1 (mulching - ramassage - éjection). Bac de 50 Litres. **Tondeuse garantie 3 ans et Carter garantie 10 ans.**



TONDEUSE RM46BO

Réf. RM46BO
Largeur de coupe 46 cm. Moteur Briggs&Stratton OHV 163 cm³. Multifonctions 3 en 1 (mulching - ramassage - éjection). Bac de 56 Litres. **Tondeuse garantie 3 ans et Carter garantie 10 ans.**



TONDEUSE RM46FO

Réf. RM46FO
Largeur de coupe 46 cm. Moteur Briggs&Stratton OHV 163 cm³. Multifonctions 3 en 1 (mulching - ramassage - éjection). Variateur de vitesse. Lame débrayable. Bac de 56 Litres. **Tondeuse garantie 3 ans et Carter garantie 10 ans.**

BAC DE RAMASSAGE

Réf. TU510
72 Litres.



TONDEUSE T51XP

Réf. T51XP
Largeur de coupe 51 cm. Moteur HONDA GXV 160 OHV. Variateur de vitesse. Lame débrayable. Vendue sans bac de ramassage.



TONDEUSE RT53X1

Réf. RT53X1
Largeur de coupe 53 cm. Moteur HONDA GXV 160 OHV. Multifonctions 3 en 1 (mulching - ramassage - éjection). Variateur de vitesse. Lame débrayable. Bac de 85 Litres. **Garantie 3 ans.**



TONDEUSE RT53C3

Réf. RT53C3
Largeur de coupe 53 cm. Moteur KAWASAKI FJ 180V OHV. Multifonctions 3 en 1 (mulching - ramassage - éjection). Blocage différentiel. Variateur de vitesse. Lame débrayable. Bac de 85 Litres. Transmission hydraulique. **Garantie 3 ans.**



AUTOPORTÉE A80B2

Réf. A80B2
 Largeur de coupe 80 cm. Moteur Briggs&Stratton 4155 SERIES INTEK OHV 502 cm³. Multifonctions 3 en 1 (mulching - ramassage - éjection). Embrayage électromagnétique. Bac de 240 Litres. **Garantie 3 ans.**



AUTOPORTÉE A80H2

Réf. A80H2
 Largeur de coupe 80 cm. Moteur HONDA GXV390 OHV 389 cm³. Multifonctions 3 en 1 (mulching - ramassage - éjection). Embrayage électromagnétique. Bac de 240 Litres. **Garantie 3 ans.**



AUTOPORTÉE A80K3

Réf. A80K3
 Largeur de coupe 80 cm. Moteur KAWASAKI FS481V OHV/603 cm³ bicylindre. Multifonctions 3 en 1 (mulching - ramassage - éjection). Embrayage électromagnétique. Bac de 240 Litres. **Garantie 3 ans.**



AUTOPORTÉE A80P3

Réf. A80P3
 Largeur de coupe 80 cm. Moteur KAWASAKI FS481V OHV/603 cm³ bicylindre. Version PRO. Multifonctions 3 en 1 (mulching - ramassage - éjection). Embrayage électromagnétique. Bac de 240 Litres. **Garantie 3 ans.**

OUTILS MOTORISÉS



TAILLE-HERBE À FIL

Réf. OT945
 Taille herbe électrique de 450 W largeur 25 cm. Manche télescopique inclinable sur 3 positions. Fonction Tap&Go. Fonction dresse-bordure. **Garantie 2 ans.**



TAILLE-HERBE À FIL

Réf. OT950
 Taille herbe électrique de 500 W largeur 30 cm. Manche télescopique inclinable sur 3 positions. Fonction Tap&Go. Fonction dresse-bordure. **Garantie 2 ans.**



BROYEUR DE VÉGÉTAUX

Réf. BVL28
 Broyeur électrique à grande capacité. Silencieux, rapide et performant avec un système d'entraînement automatique, qui permet de couper des branches jusqu'à 4,5 cm de diamètre, mais également des feuilles grâce à son entonnoir spécifique et son poussoir. **Garantie 2 ans.**



SCARIFICATEUR ÉLECTRIQUE

Réf. UVE37
 Scarificateur électrique 1800 W largeur de 37 cm. 3 en 1 permettant de scarifier, démausser et de ramasser facilement ! Changez d'axe simplement et sans outils. **Garantie 2 ans.**



SCARIFICATEUR THERMIQUE

Réf. URB38B
 Scarificateur thermique Moteur Briggs&Stratton 163 cm³. Largeur de 38 cm. 3 en 1 permettant de scarifier, démausser et de ramasser facilement ! Changez d'axe simplement et sans outils. **Garantie 2 ans.**

GAMME PRO

RECATO GATOR

Réf. RECATOGATOR

Faucheuse 4 roues ROQUES ET LECOEUR.
Moteur HONDA GXV390, 390 cc.
Largeur de coupe 60 cm.
Coupelle oscillante.
Variateur de vitesse avant 7 positions et marche arrière instantanée.
Différentiel blocable au guidon. Frein de pente et frein de parking.
Existe aussi en moteur RV340, 340 cc, RECATOGATOR11

FABRIQUÉ EN FRANCE



RL2008H

Réf. RL2008H

Faucheuse 3 roues ROQUES ET LECOEUR. Moteur HONDA GCVx200, 201 cc.
Largeur de coupe 53 cm.
Variateur de vitesse avant 7 positions. Guidon réglable en hauteur et en déport.
Roues arrière sur roulement à bille, tourne à 360°

FABRIQUÉ EN FRANCE



RL2008HC

Réf. RL2008HC

Faucheuse 3 roues ROQUES ET LECOEUR. Moteur HONDA GCVx200, 201 cc.
Largeur de coupe 53 cm. Variateur de vitesse avant 7 positions et marche arrière instantanée. Guidon réglable en hauteur et en déport.

FABRIQUÉ EN FRANCE



RL115H

Réf. RL115H

Débroussailleuse forestière ROQUES ET LECOEUR. Moteur Honda GCVx200, 201 cc.
Coupelle débroussaillage 53 cm. Variateur de vitesse avant 7 positions et marche arrière instantanée. Roues arrière agraires 350*6. Embrayage de lame. Frein de pente. Existe en moteur HONDA

FABRIQUÉ EN FRANCE



RL210RL

Réf. RL210RL

Faucheuse 4 roues ROQUES ET LECOEUR. Moteur RL RV225 223 cc.
Largeur de coupe 53 cm.
Variateur de vitesse avant 7 positions et marche arrière instantanée. Roues arrières agraires 350*6. Frein de pente. Embrayage de lame

FABRIQUÉ EN FRANCE



RL2006B

Réf. RL2006B

Faucheuse 3 roues ROQUES ET LECOEUR. Moteur BS 675Exi 163 cc. Mono vitesse. Largeur de coupe 53 cm. Livrée avec une lame gator supplémentaire.

FABRIQUÉ EN FRANCE



GAMME PRO

RL1400DIFFH390

Réf. RL1400DIFFH390

Débroussailleuse forestière ROQUES ET LECOEUR. Moteur HONDA GXV390, 390 cc.
Coupelle débroussaillage 65 cm.
Variateur de vitesse avant 7 positions et marche arrière instantanée. Embrayage de lame. Frein de pente.

FABRIQUÉ EN FRANCE



GAMME PRO

RL5550RLPV3

Réf. RL5550RLPV3

Transporteur à chenilles ROQUES ET LECOEUR. Moteur RL R210 212 cc.
Charge utile 500 kg. Benne dumper. Relevage hydraulique de la benne. Boîte 3 vitesses avant + 1 vitesse arrière. Nouvelles commandes souples





MINIEFFE

Ref. 967300000

Moteur Briggs & Stratton 450 125 cc. Marche avant et arrière. Guidon réglable verticale.
Existe aussi en moteurs Briggs & Stratton 625 150 cc ou EURO 196 cc ou EURO 200 cc ou HONDA GCV170 166 cc.

Débroussailleuse
classique



Rotofil



Lame à neige



Débroussailleuse
pro



Barre de coupe



Brosse



Débroussailleuse
pro v2



Faucheuse
rotative



Brosse
de collecte



MOTOFACHEUSE M210

Ref. 965164600

Moteur Briggs & Stratton 450 125 cc, marche avant et arrière, monovitesse, guidon réglable, barre de coupe central, double couteaux, chariots réglables
Existe aussi en moteurs Briggs & Stratton 625 150 cc ou Briggs & Stratton 675 163 cc ou HONDA GCV 170 cc.



MOTOFACHEUSE M310

Ref. 965400000 / 905242500

Moteur RATO 200 cc. Marche avant et arrière. Guidon réglable. Mouvement double lame. Lame supérieure et lame inférieure oscillantes. Barre de fauchage au choix. Largeur de coupe 127 cm.
Existe aussi en moteurs LONCIN 196 cc.



FACHEUSE P55

Ref. 986300000

Moteur Briggs & Stratton 675 163 cc. Marche avant et arrière. Guidon réglable et réversible.
Existe aussi en moteurs Briggs & Stratton 675 IS 163 cc ou HONDA GCV170 170 cc.



DÉBROUSSAILLEUSE P70EVO

Ref. 986600000

Moteur Briggs & Stratton 850 E 190 cc. Marche avant et arrière. Guidon réglable et réversible. 6 couteaux pivotants sur axe transversal vertical. Largeur de travail 63 cm. Hauteur de coupe réglable 5 - 8 cm avec positions fixes.
Existe aussi en moteurs Briggs & Stratton 850 IS 190 cc ou 950 E 223 cc ou Euro 224 cc



NOUVEAUTÉ 2026

ZEPHYR

Tondeuse mulching PRO. Moteurs Honda GCVx200 OHV ou KIVA RV225 OHV. Existe en moteur à batterie EGO. 3 vitesses avancement. Carter spécial mulching. Coupe 53 cm. Pour utilisateurs exigeants : Mairie, Paysagiste et Collectivité... Permet un entretien plus rapide et moins fatiguant des pelouses sans résidus à évacuer. Entretien éco-responsable de la pelouse : tonte sans ramassage.



MINIMAX

Moteur HONDA GCVx200 ou KIVA RV170 OHV, largeur de coupe 51 cm, carter à éjection latérale avec relevage centralisé, hauteur de coupe réglage. 4 positions égales, entraînement de la lame transmission avec 3^{ème} palier de sécurité, tractée 2,3 km/h. Roue métal Ø 425 mm. Système différentiel à taquets (3/4 de tour libre). Train avant 2 roues Ø 200 mm pivotantes et blocables. Mancheron réglable en hauteur et démontable utilisation : herbes hautes jusqu'à 60 cm et petites broussailles jusqu'à 15 mm de diamètre. Poids 55 Kg. Cylindrée 189 cc. Existe en version 2 vitesses avance Minimax + HONDA. Minimax + : existe en version RV170S avec démarrage électrique (nouveau 2026).



LES + :

Le Confort : réglage hauteur de coupe centralisé. Tout terrain : grandes roues diamètre 420 mm. Performance : carter herbes hautes + lame broyeuse

ULYSSE

Moteur KIVA RV170S, largeur de coupe 48 cm, carter herbes hautes + broyage herbes basses, hauteur de coupe réglage 3 positions de 50 à 90 mm, tractée : mono-vitesse, 1 marche avant, système différentiel : à taquet 3/4 de tour libre, roue avant : Ø 200 mm, roues arrière : Ø 420 mm, poids : 43 kilos



ATHENA 08

Tondeuse 2 en 1, est la seule faucheuse-broyeuse du marché à ramassage arrière. Avec Athéna, rien n'a été oublié, bac de ramassage 70 litres, carter à 2 fonctions (brevet KIVA), coupe 50,5 cm, 6 hauteurs de coupe, roues avant pivotantes Moteur Honda GCVx200 OHV

NOUVELLES ROUES
INCROYABLES

MOTORSÉ PAR



ARIANE

HONDA GCVx200 OHV, largeur de coupe 53 cm, 1 vitesse d'avance, roues arrière agraires Ø350 mm, roue avant pivotante, entraînement de lame par courroie, réglage de hauteur de coupe centralisé : 5 positions, guidon réglable en hauteur et repliable. Existe en version avec embrayage de lame : ARIANE +



ODYSSEÉ

Moteur HONDA GCVx200 OHV. Largeur de coupe 51 cm, variateur de vitesses, roues arrière Ø370 mm, métal roue avant pivotante, protection moteur, réglage de hauteur de coupe centralisé : 4 positions. Guidon réglable.



**NOUVELLES ROUES
INCROYABLES**



ORION R

Moteur Kiva RV225 223cc ou Honda GCVx200. Largeur de coupe 53 cm. Hauteur de coupe 4 positions. Éjection latérale, marche avant + marche arrière instantanée avec frein. Entraînement de lame par courroie. Train avant soudé avec 2 roues pivotantes. Capacité de coupe : branches jusqu'à 3 cm de diamètre. Type roues increvables : bandage spécial, 350 mm de diamètre. Poids 92 kilos.



ORION 6

Motorisations possibles : Kiva, Briggs & Stratton, Honda. Largeur de coupe 53 cm. Hauteur de coupe 4 positions. Éjection latérale. Embrayage lame par courroie de transmission. Mancheron déportable et repliable monté sur silentblocs. Nouvelle boîte variateur avec marche arrière et frein. Système différentiel à taquet 3/4 de tour libre. Roues avant Ø 200 mm. Roues arrière type agraires Ø 420 mm. Poids 98 kg.



**MOTORSÉ PAR
HONDA**

APOLLO 10

Moteur Honda GXV390-OHV. Largeur de coupe 65 cm. Hauteur de coupe 4 positions. Éjection latérale. Embrayage lame par courroie de transmission. Mancheron déportable et repliable monté sur silentblocs. Nouvelle boîte variateur avec marche arrière et frein. Différentiel blocable au guidon. Roues avant Ø 200 mm. Roues arrière type agraires Ø 420 mm. Poids 126 kg.



NOUVEAUTÉ 2026

SUPRA

Autoportée débroussailleuse. Idéale pour les travaux dans l'herbe haute, dans les broussailles et les ronces. Utilisation vergers et résidence secondaires. Largeur de coupe 71 cm. Carter débroussaillage. Moteur RATO RV450 PRO. Boîte hydrostatique avec blocage de différentiel.



BAKUS 13

Motorisation Honda GXV390-OHV. Largeur de coupe 65 cm. Hauteur de coupe 4 positions de 5 à 9 cm. Éjection arrière. Entraînement par courroie de transmission. Roues pivotantes et blocables Ø 200 mm. Roues motrices type agraires Ø 470 mm. Boîte hydrostatique + marche arrière. Guidon réglable en hauteur et repliable. Poids 130 kg.



CENTOR 13

Motorisation Honda GXV390-OHV. Largeur de coupe 65 cm. Hauteur de coupe 3 positions. Éjection arrière. Entraînement par courroie de transmission. Roues arrière type agraires Ø 470 mm. Boîte hydrostatique + marche arrière et frein de parking. Guidon réglable et repliable. Poids 129 kg.

SCARIFICATEURS

S 40 L

Moteur LONCIN - 79 cc
 Largeur de coupe 40 cm
 Hauteur de coupe Frontale par vis
 N° couteaux 17
 Bac 45 L
 Guidon noir Ergo
 Roues 180 mm Plastiques
 Type de couteaux Fixes
 Poids 45 kg



S 40 H

Moteur HONDA GP160 - 163 cc
 Largeur de coupe 40 cm
 Hauteur de coupe Frontale par vis
 N° couteaux 17
 Bac 45 L
 Guidon noir Ergo
 Roues 180 mm Plastiques
 Type de couteaux Fixes
 Poids 30 kg



Équipé avec
**COUTEAUX FIXES /
 COUTEAUX MOBILES**

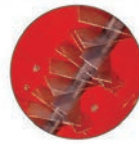

SC 520 BS

Moteur BRIGGS & STRATTON - 216 cc
 Largeur de coupe 52 cm
 Hauteur de coupe Levier
 N° couteaux 34
 No Bac
 Guidon noir Ergo
 Roues 205 mm Aluminium + Avant
 Type de couteaux Fixes/Mobiles
 Poids 80 kg



TONDEUSES DÉBROUSAILLEUSES



TD 52 DKL 3R

Moteur LOCIN - 166 cc
 Largeur de coupe 52 cm
 Hauteur de coupe Réglage 3 hauteurs
 Système de coupe Lame
 Guidon noir Réglable en hauteur
 Roues Grandes arrière
 Protection lame Oui
 Vitesses 1 AV
 Poids 50 kg



TD 52 H4

Moteur HONDA GCv170 - 170 cc
 Largeur de coupe 52 cm
 Hauteur de coupe Réglage 3 hauteurs
 Système de coupe Lame
 Guidon noir Réglable en hauteur
 Roues Grandes arrière
 Protection lame Oui
 Vitesses 1 AV
 Poids 50 kg



T 60

Moteur HONDA GCv200 - 201 cc
 Largeur de coupe 52 cm
 Hauteur de coupe Réglage 3 hauteurs
 Système de coupe Lame
 Guidon noir Réglable en hauteur
 Roues Pneumatiques
 Protection lame Oui
 Vitesses 4 AV+1 AR
 Poids 50 kg





Série Compact

Petit chargeur. Grand en puissance

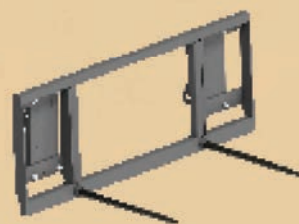
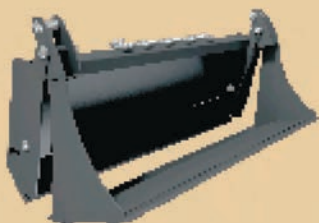

**GAMME DE
PUISSANCE (HP)**

18.5 HP.
22.2 HP.
24.5 HP.
30 HP.
35 HP (en développement).

**FIELDTRAC 918**

Micro-tracteur 18, 5cv 3 cylindres 900cc diesel.
6av+2ar, 4x4. Direction assistée. Roues agraires.
Distributeur double-effet ar. Attache remorques.
Arceau de sécurité. Immatriculable.

**FIELDTRAC 922**

Micro-tracteur 22cv 3 cylindres 980cc diesel.
6av+2ar, 4x4. Direction assistée. Roues agraires.
Distributeur double-effet ar. Attache remorques.
Arceau de sécurité. Immatriculable.

**FIELDTRAC 927**

Micro-tracteur 24cv 4 cylindres 1306cc diesel. 6av+2ar. 4x4.
Direction assistée. Roues agraires. Distributeur double-effet ar.
Attache remorques. Arceau de sécurité. Immatriculable.



FIELDTRAC 929 EGT

Micro-tracteur 24,5cv 4 cylindres 1306cc diese. 8av+2ar, 4x4. Direction assistée. Roues agraires. Distributeur double-effet ar. Attache remorques. Arceau de sécurité. Immatriculable.



PROCHAINEMENT

FIELDTRAC 929 HST

Micro-tracteur 24.5 HP 4 cylindres 1306 cc. Hydrostatique.



**FIELDTRAC 929 EGT
MID ROPS
BLACK SPÉCIAL ÉDITION**

Micro-tracteur 24,5 HP 4 cylindres 1306 cc. 8 AV + 2 AR. Lampe double projection. Transmission latérale. *Min. Order Quantity (MOQ) applicable.



FIELDTRAC 932

Micro-tracteur 30cv 3 cylindres 1642 cc. 9av+3ar. 4x4. Direction assistée. Roues agraires. Distributeur double-effet ar. Attache remorques. Arceau de sécurité. Immatriculable.



**OPTIONS
DISPONIBLES**





RYDER



MOD				BROYEUR POUR TRACTEURS FORNTALES
mod.	cm	HP	kg	
RYDER 1400	140	15 - 45	210	
RYDER 1600	160	15 - 45	250	

TSS

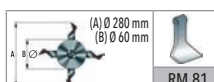

MOD				BROYEUR D'HERBE POUR MICRO-TRACTEURS
mod.	cm	HP	kg	
TSS 1000	100	12 - 30	105	
TSS 1250	125	15 - 30	115	

TFX-PRO

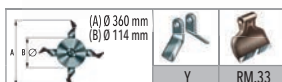

MOD				BROYEUR D'HERBE ET DE SARMENTS LÉGER
mod.	cm	HP	kg	
TFX-PRO 1300	130	25 - 60	325	
TFX-PRO 1500	150	30 - 60	350	
TFX-PRO 1700	170	35 - 60	385	
TFX-PRO 1900	190	35 - 80	415	

TMO-SE

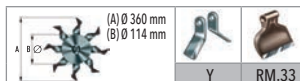

MOD				BROYEUR D'ACCOTEMENT LÉGER avec transmission externe
mod.	cm	HP	kg	
TMO-SE 1300	130	35 - 70	360	
TMO-SE 1500	150	35 - 70	390	
TMO-SE 1700	170	35 - 70	410	

CST PRO



CHÂSSIS PORTE-OUTILS (disponible en différentes versions)

MOD			
mod.	HP	L×H×P cm	kg
CST PRO singolo	30 - 100	145×118×110	390
CST PRO doppio	30 - 100	180×118×110	450

ROBY-PRO 800

MOD	HP					
mod.	HP	L=mm	h=mm	%	L=cm	kg
ROBY-PRO 800	LONCIN 452 cc 12,5 HP	800	20 - 150	max 55 (30°)	120×140×65	277



TONDEUSE RADIOCOMMANDÉE



TONDEUSE DE FINITION

Réf. TAM120EA

3 largeurs de travail : 120, 150 et 180 cm en éjection arrière ou latérale. 2 courroies, caisse monobloc alvéolaire épaisseur 4 mm, 3 lames, bras et attelage flottants. Transmission comprise. Présentée ici en 120 cm éjection arrière avec l'option kit anti-scalping. Existe en version Pro.



GIROBROYEUR COMPACT

Réf. GC105

3 largeurs de travail, 90, 105 et 120 cm, déportable de 15 cm. Châssis monobloc, 2 lames escamotables, réglage de la hauteur de coupe par la partie centrale 3 positions. Transmission incluse. Existe en version giro compact débroussaillieur en 90, 105, 120 et 150 cm.

ÉPAREUSE MULTIFONCTION

Réf. RBEP30 - RBEPLTB80 - RBEPLSTAB

Épareuses pour tracteur de 660 à 1100 kg de poids minimum suivant modèle. Portée à l'axe du tracteur : de 2,5 à 3,7 mètres selon équipement. Entraînement par prise de force, transmission incluse, commandes par téléflexibles, vérin hydraulique de sécurité pour un effacement en cas d'obstacle.

Équipements et options :

- Tête de broyage en 50, 60 ou 80 cm avec rotor à disposition hélicoïdale et couteau Y montés sur manille.
- Lamier à disque et couteaux escamotables en 110, 145 ou 180 cm.
- Taille haie à lames oscillantes en 122 ou 166 cm.
- Stabilisateurs d'attelage, Joystick électrique, refroidisseur d'huile, contrepoids 60 kg.

GAMME PRX



ROTOBROYEUR

Réf. RBML115

3 largeurs de travail, 100, 115 et 130 cm. Attelage 3 points fixe avec déport latéral de 10 cm. Transmission sans limiteur comprise. Entraînement par 2 courroies trapézoïdales. Boîtier de transmission avec roue libre incorporée. Equipements de base : couteaux Y sur rotor à disposition hélicoïdale, rouleau de contrôle de hauteur de coupe, déflecteurs latéraux réglables. Pour tracteurs de 15 à 35 cv. Accessoires et options : Patins, marteaux à la place des couteaux Y... Existe en version professionnelle en 115, 130, et 155 cm.



ROTOBROYEUR DEPORTABLE

Réf. RBML115DG30

2 largeurs de travail, 115 et 130 cm. Attelage 3 points déportable latéralement de 5 à 35 cm par indexage manuel 4 positions. Transmission sans limiteur comprise. Entraînement par 2 courroies trapézoïdales. Boîtier de transmission avec roue libre incorporée. Equipements de base : couteaux Y sur rotor à disposition hélicoïdale, rouleau de contrôle de hauteur de coupe, déflecteurs latéraux réglables. Pour tracteurs de 20 à 35 cv. Accessoires et options : Déport hydraulique, patins, marteaux à la place des couteaux Y... Existe en version professionnelle en 115, 130, et 155 cm.



ROTOBROYEUR D'ACCOTEMENT

Réf. RBML115AC

2 largeurs de travail, 115 et 130 cm. Attelage 3 points. Transmission à limiteur à boulon comprise. Entraînement par 2 courroies trapézoïdales. Boîtier de transmission avec roue libre incorporée. Déport à l'axe du tracteur 60 à 158 cm pour le RBML115AC et 75 à 174 cm pour le RBML130AC, Orientation de -50° à +90°, nécessite 2 distributeurs double effet. Pour tracteur avec un poids minimum de 700 kg. Bielle d'attelage pendulaire pour un effacement en cas d'obstacle. Equipements de base : couteaux Y sur rotor à disposition hélicoïdale, rouleau de contrôle de hauteur de coupe, déflecteurs latéraux réglables. Pour tracteurs de 20 à 35 cv. Accessoires et options : Transmission à joints homocinétique, patins, marteaux à la place des couteaux Y... Existe en version professionnelle en 115, 130, et 155 cm.



M 250

- Réversible.
- Blocage de sécurité mécanique pour transport sur route.
- Double sens de rotation du rotor.
- Attelage 3 points avec stabilisateur.
- Commande distributeur par 4 câbles.



TRIMMY EVO SAFE



SAFE SYSTEM

TRIMMY EVO APS



M 300 / M 300S M 380 / M 380S



TRIMMY EVO PRO



PRO - PARALLELOGRAM SYSTEM

MANTIS

Bras avec barre de coupe équipé d'un châssis innovant pour assurer toute géométrie de coupe des deux côtés du tracteur.

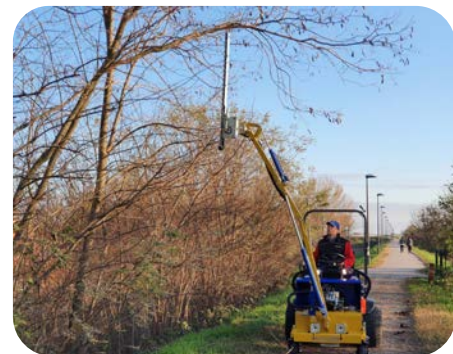

ÉPAREUSES

MODÈLES	TÊTE DE COUPE	NOMBRE DE COUTEAUX	PUISSANCE TRACTEUR	POIDS MINIMUM TRACTEUR	CAPACITÉ RÉSERVOIR D'HUILE	POIDS MACHINE AVEC PLEIN D'HUILE	PORTÉE LATÉRALE MAXI	PORTÉE VERTICALE MAXI	PORTÉE EN TALUS À 45°	PORTÉE EN FOSSE À 45°	HAUTEUR MAXI SUR HAIE	PORTÉE FLANC DE HAIE MINI	ROTATION GROUPE DE BROYAGE	REFROID. HUILE	KIT POMPE 25 CV	REFROID. HUILE	TAILLE-HAIES 150 CM AVEC MOTEUR + KIT FIXATION RAPIDE	LAMIER AVEC 3 PLATEAUX	KIT JOYSTICK
M250	60 cm	24	15/25 CV	800 kg	70 l	385 kg	250 cm	310 cm	200 cm	185 cm	260 cm	75 cm	190°	-	-	X	X	X	X
M290	60 cm	24	15/25 CV	850 kg	70 l	420 kg	310 cm	290 cm	240 cm	210 cm	280 cm	75 cm	190°	-	-	X	X	X	X
M300 / M300S	80 cm	32	25/35 CV	900 kg	95 l	575 kg	310 cm	380 cm	250 cm	240 cm	290 cm	110 cm	190°	- / OUI	- / OUI	X / -	X	X	X
M380 / M380S	80 cm	32	40/50 CV	940 kg	95 l	585 kg	390 cm	460 cm	330 cm	320 cm	370 cm	110 cm	190°	- / OUI	- / OUI	X / -	X	X	X
M380 / S APS	80 cm	32	50 CV	1300 kg	95 l	615/625 kg	390 cm	460 cm	330 cm	320 cm	370 cm	110 cm	190°	- / OUI	- / OUI	X / -	X	X	X

OPTIONS

TAILLE-HAIES

MODÈLES	TAILLE-HAIES	PUISSANCE TRACTEUR	POIDS MACHINE	PORTÉE LATÉRALE	PORTÉE VERTICALE	PORTÉE EN TALUS	PORTÉE EN FOSSE	HAUTEUR SUR HAIE	PORTÉE FLANC	ROTATION	REFROID. HUILE	KIT POMPE	REFROID. HUILE	TAILLE-HAIES 150 CM	LAMIER	KIT JOYSTICK
MANTIS	150 cm	15/20 CV	600 kg	200 cm	260 cm	150 cm	140 cm	150 cm	75 cm	360°	-	-	X	-	X	X
TRIMMY EVO SAFE	150 cm	18/20 CV	>500 kg	350 cm	450 cm	300 cm	300 cm	320 cm	50 cm	360°	-	-	X	-	X	X
TRIMMY EVO PRO	150 cm	18/20 CV	>500 kg	350 cm	450 cm	300 cm	300 cm	320 cm	50 cm	360°	-	-	X	-	X	X
TRIMMY EVO APS	150 cm	18/20 CV	>500 kg	350 cm	450 cm	300 cm	300 cm	320 cm	50 cm	360°	-	-	X	-	X	X

COUPE DE L'HERBE / TONDEUSE ET GYROBROYEUR



DÉCOUVREZ TOUS LES PRODUITS
SUR NOTRE SITE

TO 100 12 - 25 HP



Cette machine se caractérise par 3 différents systèmes de coupe : mulching, latérale et arrière.
Elle est indiquée pour des tracteurs de petites puissances pour la coupe et l'entretien de la couverture herbeuse.



PRM 12 - 70 HP



Cette machine se caractérise par 3 différents systèmes de coupe : mulching, latérale et arrière.
Elle est indiquée pour des tracteurs de petites puissances pour la coupe et l'entretien de la couverture herbeuse.



Boîtier pour PDF
à 1000/2000 tours.

Roues pneumatiques, prairies et terrains doux.
Roues pleines grandes. Sans perçages.



Kit Mulching. Détecteurs pour coupes
fréquentes.

Rouleau frontal. Terrain avec dos.

	CV TRACTEUR	CM LARGEUR TRAVAIL	CM LARGEUR HORS TOUT	N° DE LAMES	KG POIDS
TO 100	10 - 25	100	110	1	125
PRM 120	12 - 70	120	130	3	180
PRM 150	12 - 70	150	160	3	211
PRM 180	12 - 70	180	190	3	239
PRM 215	12 - 70	215	225	3	289
XRM 235	12 - 70	235	245	5	320

GYRO 12 - 70 HP



OPTION À TROIS LAMES.



OPTION À DEUX LAMES.

	CV TRACTEUR	CM LARGEUR TRAVAIL	CM LARGEUR HORS TOUT	N° DE LAMES	KG POIDS
GYRO 90 L	15 - 40	90	105	2	130
GYRO 100 L	15 - 40	100	115	2	143
GYRO 110 L	15 - 40	110	125	2	160
GYRO 120 M	15 - 40	120	135	2	176
GYRO 135 M	15 - 40	135	150	2	198
GYRO 150 M	15 - 40	150	165	2	235
GYRO 150 P3	30 - 80	150	165	3	260
GYRO 180 P3	30 - 80	180	195	3	346

BROYAGE / BROYEURS À AXE HORIZONTAL



DÉCOUVREZ TOUS LES PRODUITS
SUR NOTRE SITE



GINGER

12 - 30 HP

Broyeur léger conçu pour tracteurs à faible puissance. Facile à utiliser, il est idéal pour couper l'herbe et les mauvaises herbes dans les champs vagues



BR

12 - 30 HP

Ce broyeur est indiqué pour des tracteurs avec petite puissance et pour une utilisation semi professionnelle. Cette machine se caractérise par sa légèreté et son élasticité mais aussi pour sa capacité de couper aussi bien de l'herbe, que des petits arbustes etc. Broyeur facile et intuitif.

GAMME FIXE

	CV TRACTEUR	CM LARGEUR TRAVAIL	CM LARGEUR HORS TOUT	N° DE COUTEAUX / MANTEAUX	KG POIDS
GINGER 80	12 - 30	80	96	24 / 12	115
GINGER 96	12 - 30	96	107	32 / 16	130
GINGER 105	12 - 30	106	120	32 / 16	140
GINGER 125	12 - 30	125	135	40 / 20	150
BR 80	12 - 30	80	100	24 / 12	130
BR 93	12 - 30	93	115	32 / 16	139
BR 106	12 - 30	106	120	32 / 16	146
BR 132	12 - 30	132	155	40 / 20	170
BR 158	12 - 30	158	180	48 / 24	195
PILUM 96	12 - 20	93	107	32 / 16	150
PILUM 115	15 - 25	106	120	32 / 16	160
PILUM 125	20 - 35	119	146	40 / 20	175
PILUM 145	40 - 100	132	150	40 / 20	195
PILUM 165	40 - 100	158	179	48 / 24	235



PILUM

12 - 40 HP

Broyeur de branche étudié pour une utilisation semi-professionnel. Il assure un travail sur et efficace.

GAMME FIXE

	CV TRACTEUR	CM LARGEUR TRAVAIL	CM LARGEUR HORS TOUT	N° DE COUTEAUX / MANTEAUX	KG POIDS
BR 80 TOP	12 - 30	88	105	8	142
BR 93 TOP	12 - 30	104	120	10	149
BR 106 TOP	12 - 30	120	135	12	156
BR 132 TOP	12 - 30	136	150	14	170
BR 158 TOP	12 - 30	90	105	8	196
PILUM 96 TOP	12 - 40	130	145	10	150
PILUM 115 TOP	12 - 40	130	145	12	160
PILUM 125 TOP	12 - 40	150	165	14	175
PILUM 145 TOP	12 - 40	170	165	16	195
PILUM 165 TOP	12 - 40	190	210	18	235



BR TOP

12 - 30 HP

Ce broyeur est indiqué pour des tracteurs avec une petite puissance et pour une utilisation semi-professionnelle. Cette machine se caractérise par sa légèreté et son élasticité mais aussi pour sa capacité de couper aussi bien de l'herbe, que des petits arbustes etc. Broyeur facile et intuitif.



NOUVEAU

PILUM TOP

12 - 40 HP

Broyeur de branche étudié pour une utilisation semi-professionnel. Il assure un travail sur et efficace. Le déport manuel latéral permet de passer sous le feuillage des plantations en lignes.

CE

12 - 50 HP

Ce broyeur est indiqué pour des tracteurs avec une petite puissance et pour une utilisation semi-professionnelle. Cette machine se caractérise par sa légèreté et son élasticité mais aussi pour sa capacité de couper aussi bien de l'herbe, que des petits arbustes etc. Broyeur facile et intuitif.

	BR TOP			
CM	80	106	132	158
A	57	57	69	87
B	30	56	69	82
C	87	113	138	169
D	70	96	109	122

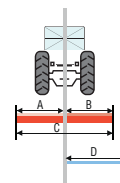

	PILUM TOP				
CM	96	115	125	145	165
A	62	69	75	82	82
B	40	55	62	68	94
C	110	124	137	150	176
D	79	86	93	99	124

BROYEUR D'ACCOTEMENT ET GYROBROYEUR



DÉCOUVREZ TOUS LES PRODUITS SUR NOTRE SITE



NOUVEAUTÉ 2025

BR SUPER

15 - 35 HP

Ce broyeur est indiqué pour des tracteurs de petite et moyenne puissance et pour une utilisation semi-professionnelle. Le déport hydraulique latéral permet de passer sous le feuillage des plantations en lignes. Cette machine se caractérise pour sa maniabilité et sa polyvalence à couper herbe, arbustes etc..



CE SUPER

30 - 60 HP

Polyvalent et pratique pour l'utilisateur professionnel, cette machine offre au client une technologie la plus avancée par rapport à ce qui existe aujourd'hui. Le CENTURION SUPER peut équiper des tracteurs d'une puissance de 60 HP maximum. Produit sûr et avec un excellent rapport qualité prix.



FLIPPER SUPER

50 - 100 HP

Idéal pour un broyage professionnel et une utilisation intensive, le FLIPPER SUPER est robuste, flexible et polyvalent. Ce broyeur permet un entretien optimal des terrains déformés, des pentes et des fossés.



LEVANTE SUPER

50 - 120 HP

Idéal pour un broyage professionnel et une utilisation intensive, le LEVANTE SUPER est robuste, flexible et polyvalent. Ce broyeur permet un entretien optimal des terrains déformés, des pentes et des fossés.

	CV TRACTEUR	CM LARGEUR TRAVAIL	CM LARGEUR HORS TOUT	N° DE COUTEAUX / MARTEAUX	KG POIDS
BR SUPER 106	12 - 35	106	120	32 / 16	
BR SUPER 132	12 - 35	132	155	40 / 20	260
CE SUPER 106	15 - 60	106	120	32 / 16	290
CE SUPER 132	15 - 60	132	155	40 / 20	350
CE SUPER 158	15 - 60	150	195	48 / 24	372
FLIPPER S 132	50 - 80	132	158	40 / 20	470
FLIPPER S 158	50 - 80	158	184	48 / 24	492
FLIPPER S 186	50 - 80	186	210	56 / 28	515
LEVANTE S 132	80 - 140	160	180	48 / 24	720
LEVANTE S 158	80 - 140	190	210	56 / 28	757
LEVANTE S 186	80 - 140	220	240	64 / 32	795

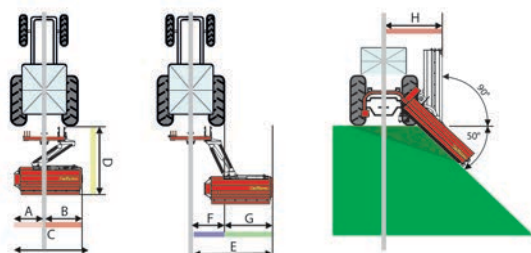

	BR SUPER		CE SUPER			FLIPPER SYPER				LEVANTE SUPER		
CM	106	132	106	132	158	132	158	186	214	160	190	220
A	57	57	60	60	60	76	76	76	76	85	85	85
B	97	123	95	121	147	82	108	134	160	106	132	158
C	154	180	155	181	207	158	184	210	236	191	217	243
D	130	130	148	148	148	210	210	210	210	194	194	194
E	187	213	188	214	240	198	224	250	276	229	255	281
F	100	100	100	100	100	134	134	134	134	135	135	135



TONDEUSES ARRIÈRES

Souplesse dans l'utilisation, simplicité et sécurité constituent les principaux atouts de la tondeuse arrière de la série TC.

Conçue et réalisée avec les technologies les plus modernes et les systèmes de construction les plus en pointe, cette tondeuse est la machine idéale pour un attelage sur un tracteur d'une puissance comprise entre 12 et 60 ch. Souplesse dans l'utilisation, simplicité et sécurité constituent les principaux atouts de la tondeuse arrière de la série TC. Conçue et réalisée avec les technologies les plus modernes et les systèmes de construction les plus en pointe, cette tondeuse est la machine idéale pour un attelage sur un tracteur d'une puissance comprise entre 12 et 60 ch. La tondeuse, disponible dans les largeurs de coupe de 1200, 1500, 1800 et 2350 mm, peut être employée sur tous les types de tapis de gazon : du champ agricole au terrain de golf, du parc à l'aire d'autoroute ; du jardin privé au stade sportif. Les quatre roues à section "extralarge" garantissent une coupe toujours précise de 25 à 100 mm. Le châssis porteur monobloc est réalisé, pour tous les modèles, par emboutissage à froid. Robustesse et dimensions limitées parfament le profil de cette machine maniable et d'un emploi facile. Les versions disponibles sont au nombre de sept : TC 480NSLD,

TC 590NSLD, TC 710NSLD avec sortie d'herbe latérale et TC 480NSRD, TC 590NSRD, TC 710NSRD et TC 910NSRD avec sortie arrière. Le réglage de la hauteur de la coupe est simple ; il suffit de déplacer quelques entretoises montées sur l'axe de la fourche. Le 3e point est mobile afin que la machine puisse épouser les aspérités du terrain. La tension des courroies, réglable par une seule vis, est facile à contrôler. Les points d'attelage, standard, permettent d'utiliser tout type de tracteur. Pour les 5 premiers modèles, il existe sept points de graissage d'un accès aisé. La TC 910NSRD en comprend neuf car elle est équipée de 5 lames pour la coupe. Cette machine, idéale pour des surfaces très étendues, garantit aussi une coupe de très grande qualité grâce aux points inférieurs d'attelage au tracteur, possédant un système mobile à oscillation maximale de 45°. Cette machine, en mesure donc de suivre tous les creux et les bosses du tapis de gazon, offre un résultat final esthétiquement parfait. En outre la sortie arrière, facilitant ultérieurement l'expulsion de l'herbe, est équipée d'un déflecteur de sécurité.

	LARGEUR DE COUPE MM (INCH)	HAUTEUR DE COUPE MM (INCH)	NB DE LAMES	PUISSANCE TRACTEUR HP	VITESSE DE PDF RPM	VITESSE DE LAME RPM	ATTELAGE CAT.	POIDS KG	TYPE DE SORTIE
TC480NSLD	1200	25/100	3	12/20	540	3250	0	166	LAT.
TC480NSRD	1200	25/100	3	12/20	540	3250	0	166	ARR.
TC590NSLD	1500	25/100	3	15/30	540	2630	1	187	LAT.
TC590NSRD	1500	25/100	3	15/30	540	2630	1	198	ARR.
TC710NSLD	1800	25/100	3	20/40	540	2230	1	231	LAT.
TC710NSRD	1800	25/100	3	20/40	540	2230	1	244	ARR.
TC910NSRD	2350	25/100	5	45/60	540	2230	1	293	ARR.



OPTION Kit de déplacement manuel



BROYEURS D'HERBE

Robuste et d'une utilisation facile, disponible dans les versions TL0900, TL1200 et TL1500, la série TL est spécialisée dans la coupe de l'herbe de tout type de sol.

Les rotors utilisables sont au nombre de deux : le type A pour une coupe normale et le type F, pourvu de deux fois plus de lames par rapport au précédent, pour une coupe plus précise et soignée. Les points d'attelage au tracteur sont fixes et la transmission s'opère par 2 courroies trapézoïdales avec régulateur de tension automatique à ressort. Il existe aussi 3 versions dans la série TM : TM 1300, TM 1600 et TM 1900 avec possibilité de monter un rotor supplémentaire par rapport à la série TL. Ce rotor, de type B, est l'outil idéal pour le débroussaillage et donc pour le nettoyage des sous-bois, des champs incultes et des bords d'autoroute.

On peut également l'utiliser, après les récoltes, comme déchaumeuse. La série TM diffère aussi de la précédente par les deux positions d'ajustage de l'attelage et du 3e point et par les trois courroies de la transmission ici beaucoup plus complexe. Sur ces 2 séries, la hauteur de la coupe est garantie par un rouleau arrière réglable avec racleur de nettoyage constant. Nous fournissons sur demande un jeu de patins latéraux répondant aux caractéristiques spécifiques des terrains. Sur les séries TM et TL, les palettes avant en acier, pour la protection de l'utilisateur durant la rotation du rotor, sont montées en série. Les points d'attelage, standard, permettent l'utilisation de tous les genres de tracteur.

	LARGEUR DE COUPE	TYPE DE ROTOR	NB DE LAMES	POIDS	PUISSANCE TRACTEUR	TYPE DE POINT D'ATTELAGE
	MM			KG	HP	
TL0900ASC	970	A	28	120	20/40	FIXES
TL0900FSC	970	F	56	120	20/40	FIXES
TL1200ASC	1225	A	36	150	20/40	FIXES
TL1200FSC	1225	F	72	150	20/40	FIXES
TL1500ASC	1485	A	44	180	20/40	FIXES
TL1500FSC	1485	F	88	180	20/40	FIXES
TM1300ASC	1335	A	40	230	30/60	AJUST.
TM1300BSC	1335	B	40	230	30/60	AJUST.
TM1300FSC	1335	F	80	230	30/60	AJUST.
TM1600ASC	1585	A	48	275	30/60	AJUST.
TM1600BSC	1585	B	48	275	30/60	AJUST.
TM1600FSC	1585	F	96	275	30/60	AJUST.
TM1900ASC	1845	A	56	325	30/60	AJUST.
TM1900BSC	1845	B	56	325	30/60	AJUST.
TM1900FSC	1845	F	112	325	30/60	AJUST.



OUTIL MULTIFONCTIONS MT 500E KIT AVEC BATTERIE 2 AH ET CHARGEUR STANDARD

Outil multifonctions à Batterie 48 v (livré en pack avec 1 batterie de 2 Ah ou nu). Élagueuse + Taille-Haies.



DÉBROUSSAILLEUSE BC 700E

Débroussailleuse à Batterie 48v (livré sans batterie). Recommandé 4Ah.



TAILLE-HAIES SHT 700 AE

Taille-Haies à Batterie 48 v (livré en pack avec 1 batterie 2 Ah et chargeur). Lamier 63 cm.



TRONÇONNEUSE CS 700E

Tronçonneuse à Batterie 48v (livré sans batterie). Recommandé 4Ah. Guide de 35 cm.



SOUFFLEUR SAB 700 AE

Souffleur à Batterie 48v (livré sans batterie). Recommandé 4Ah. Vitesse 60m/s.



BATTERIE 48V - 2.0 AH - E 420

Batterie STIGA 48V 20A.



CHARGEUR 48 V - STANDARD EC 415 S

Chargeur simple pour batteries STIGA 48v.



BATTERIE 48V - 4,0 AH - E 440

Batterie STIGA 48V 240. A



Vista

Robot autonome avec technologie Vista.

Caméra intelligente alimentée par l'IA.

Sans antenne. Sans station de référence.

Tous nos robots peuvent être installés dans le jardin sans antenne.

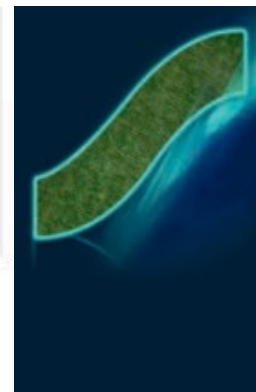

Grands modèles de robots :

- Largeur de coupe de 26 cm
- Réglage électrique de la hauteur de coupe de 20 à 65 mm
- 6 lames pivotantes
- Pente max. jusqu'à 50%

Petits modèles de robots :

- Largeur de coupe de 18 cm
- Réglage électrique de la hauteur de coupe de 20 à 60 mm
- 4 lames pivotantes
- Pente max. jusqu'à 45%

Tous les robots sont équipés d'un **moteur brushless.**

La connectivité **Bluetooth et 4G** permet de gérer des fonctions telles que les capteurs de pluie, les zones d'exclusion et le retour à la station de charge via l'application.

NOUVEAUTÉS	A 6v	A 8v	A 10v	A 15v	A 25v
Capacité de batterie	2 Ah	2 Ah	2,5 Ah	5 Ah	6 Ah
Surface de tonte max	600 m ²	800 m ²	1000 m ²	1500 m ²	2500 m ²
Surface de tonte par session	145 m ²	150 m ²	210 m ²	400 m ²	500 m ²
Temps de travail par session	50 min	50 min	70 min	120 min	150 min
Gestion multizone	10 zones	10 zones	15 zones	20 zones	20 zones
Gestion d'obstacles	50	50	80	100	100



10 ans de connectivité INCLUSE sur tous les modèles

Depuis l'application, achetez ces packs optionnels pour bénéficier de :

Pack Jardin :
+10 zones de tonte
+ 50 obstacles

Pack Dynamique :
+ Hauteur de coupe personnalisée par zone
+ Zone d'exclusion temporaire
+ Zone de repos

Pack assistant sécurité :
+ Assistance vocale
+ Protection antivol GPS
+ Verrouillage clavier



NOUVEAUTÉS	A 50v	A 100v	A 140v
Capacité de batterie	10 Ah	12 Ah	14 Ah
Surface de tonte max	5000 m ²	10000 m ²	14000 m ²
Surface de tonte par session	1050 m ²	1950 m ²	2300 m ²
Temps de travail par session	210 min	330 min	350 min
Gestion multizone	30 zones	30 zones	30 zones
Gestion d'obstacles	150	150	150

Installation facile avec l'application STIGA.GO

Le monde est de plus en plus numérique. Toutes les données sont échangées via le cloud STIGA dans un environnement sécurisé, dont le serveur est hébergé en Allemagne. Les données sont protégées conformément à la réglementation européenne. Le nouveau traitement d'image assisté par IA pour la navigation sur le modèle VISTA s'effectue directement dans le robot, et non à l'extérieur !



TONDEUSE COMBI 748E V KIT AVEC 2 BATTERIES 5 AH

Tondeuse Combi à batterie 48 V livrée avec 2 batteries 48V 5 Ah et 2 chargeurs rapides. Largeur de coupe 46 cm. Tractée + variateur de vitesse. Ramassage, Mulching, éjection latérale et éjection arrière. Guidon FULCRUM. Surface de tonte jusqu'à 550 m². Fabriqué en Europe.



TONDEUSE COMBI 753E V KIT AVEC 2 BATTERIES 5 AH

Tondeuse Combi à batterie 48 V livrée avec 2 batteries 48V 5 Ah et 2 chargeurs rapides. Largeur de coupe 51 cm. Tractée + variateur de vitesse. Ramassage, Mulching, éjection latérale et éjection arrière. Guidon FULCRUM. Surface de tonte jusqu'à 750 m². Fabriqué en Europe.



AUTOPORTÉE SWIFT 372E 4X 5 AH

Autoportée alimentée par 4 batteries 48V amovibles et partageables (5 Ah). Largeur de coupe 72 cm. Surface 2400 m². Bac arrière de 170 litres. Tableau de bord à LED. TRÈS MANIABLE ET LÉGER. KIT MULCHING INCLUS.





CELLULE PARK 300

Autoportée à coupe frontale hydrostatique. Surface 3000 m². Réglage de coupe électrique. Coupe conseillée Combi 95Q. Embayage des lames électrique.



CELLULE PARK 500 W

Autoportée à coupe frontale. Moteur bicylindre. Hydrostatique. Surface 6000 m². Réglage de coupe électrique. Coupe conseillée Combi 100 Q+. Direction assistée / embayage des lames électrique.

PLATEAU DE COUPE COMBI 95 Q

Plateau de coupe 2 lames pour coupe frontale PARK.



PLATEAU DE COUPE COMBI 95 Q+

Plateau de coupe 2 lames pour coupe frontale PARK.



PLATEAU DE COUPE COMBI 100 Q+

Plateau de coupe 3 lames pour coupe frontale PARK.



4^{WD}

CELLULE PARK 500 WX

Autoportée à coupe frontale. Moteur bicylindre. 4 roues motrices. Hydrostatique. Surface 7000m². Réglage de coupe électrique. Coupe conseillée Combi 100 Q+. Direction assistée / embayage des lames électrique.

**GAMME
PRO**

4^{WD}

CELLULE PARK 700 WX

Autoportée à coupe frontale. Moteur bicylindre. 4 roues motrices. Hydrostatique. Surface 8500 m². Réglage de coupe électrique. Coupe conseillée Combi 110 Q+. Direction assistée / embayage des lames électrique.

**GAMME
PRO**

4^{WD}

MOTRISÉ PAR
HONDA

CELLULE PARK PRO 900 WX

Autoportée à coupe frontale. Moteur HONDA GXV 630 bicylindre. 4 roues motrices. Hydrostatique. Surface 12500m². Réglage de coupe électrique. Coupe conseillée Combi 125 Q+. Housse de protection incluse. Direction assistée.



PLATEAU DE COUPE COMBI PRO 110 Q+

Plateau de coupe 3 lames pour coupe frontale PARK.



PLATEAU DE COUPE COMBI PRO 125 Q+

Plateau de coupe 3 lames pour coupe frontale PARK.



Nouvelles autoportées à batterie

Avec batterie ePower Pro. Amovible, portable et interchangeable.



Batterie modulaire.

Le compartiment à batterie peut accueillir 1 batterie ePower Pro de 40 Ah pour une surface de **5 500 m²** ou 2 batteries de 40 Ah pour une surface maximale de **15 000 m²**.

Sa conception amovible et remplaçable permet une couverture illimitée.



Tornado 398e

- Transmission électrique
- Largeur de coupe : 98 cm / 2 lames
- **2-en-1 : mulching, éjection latérale**
- Phares à LED
- Tableau de bord à LED
- Bluetooth + 1 port USB
- Kit mulching, attache-remorque et support téléphone inclus
- Chargeur Pro 5 A inclus

Estate 384e

- Transmission électrique
- Largeur de coupe : 84 cm / 2 lames
- Bac de ramassage de 240 L
- 3-en-1 : ramassage, mulching, éjection arrière
- Phares à LED
- Tableau de bord à LED
- Bluetooth + 1 port USB
- Kit mulching, attache-remorque et support téléphone inclus
- Chargeur Pro 5 A inclus



Batterie ePower Pro 40 Ah

- **56Volt / 40Ah**
- Simple. Modulaire. Fiable.
- Vendue séparément.



Estate 598e

- Transmission électrique
- Largeur de coupe : **98 cm** / 2 lames
- Bac de ramassage de 240 L
- **3-en-1 : ramassage, mulching, éjection arrière**
- Phares à LED
- Tableau de bord à LED
- Bluetooth + 1 port USB
- Kit mulching, attache-remorque et support téléphone inclus
- Chargeur Pro 5 A inclus



Batterie ePower Pro vendue séparément. Chargeur Pro 5 Ah inclus avec la machine.



Tornado 5108e

- Transmission électrique
- Largeur de coupe : 108 cm / 2 lames
- **2-en-1 : mulching, éjection latérale**
- Phares à LED
- Tableau de bord à LED
- Bluetooth + 1 port USB
- Kit mulching, attache-remorque et support téléphone inclus
- Chargeur Pro 5 A inclus



MOTORSÉ PAR
HONDA

AUTOPORTÉE TORNADO 9121 W

Autoportée éjection latérale. Largeur 121 cm.
Moteur HONDA GXV690 de 688 cm³. Surface 10 000 m².
Fabriqué en Italie.



MOTORSÉ PAR
HONDA

AUTOPORTÉE ESTATE 9122 W

Autoportée bac arrière. Largeur 122 cm. Moteur Honda GXV 690.
2700 rpm. Surface 9500 m². Transmission hydrostatique.
Bac arrière 320 L.
Fabriqué en Italie.



4WD

MOTORSÉ PAR
HONDA

AUTOPORTÉE ESTATE 9122 WX

Autoportée bac arrière. Transmission hydrostatique.
4 roues motrices. Largeur : 122 cm.
Moteur Honda GXV 690 de 688 cm³. Surface : 10 000 m².
Bac arrière de 360 L.
Fabriqué en Italie.





OUTILS À BATTERIE POUR L'ENTRETIEN PROFESSIONNEL DES EXTÉRIEURS ET DES ESPACES VERTS



M18 FHS20-552

Ref. 4933480118
Élagueuse FUEL 18 V, 5.5 Ah, guide de 20 cm - Carton.
2 batteries 18 V HIGH OUTPUT 5.5 Ah, 1 chargeur M12-18FC.



M18 FCBS-122

Ref. 4933499217
Tronçonneuse FUEL 18 V, 12 Ah. Guide de 40 cm.
Carton, 2 batteries M18 12 Ah FORGE, 1 chargeur M12-18FC.



M18 FTHCHS35-802

Ref. 4933499222
Tronçonneuse FUEL d'élagage 18 V 8 Ah. Guide de 35 cm.
Carton. 2 batteries M18 8 Ah FORGE. 1 chargeur M12-18FC,
76 cc d'huile, 1 x carter de protection, 1 x clé de serrage.



M18 F2LM53-122

Ref. 4933499213
Tondeuse à gazon FUEL 53 cm, 18 V, 12 Ah.
Carton. 2 batteries 18 V FORGE™ 12 Ah, 1 chargeur M18 DBSC.



M18 FLM46-802

Ref. 4933499215
Tondeuse à gazon FUEL 46 cm, 18 V, 8,0 Ah.
Carton. 2 batteries M18 8 Ah FORGE, 1 chargeur M18 DBSC.



M18 BLT-0

Ref. 4933472218
Coupe-bordure Brushless 18 V. Sans batterie.
Carton. Sans batterie, ni chargeur.



M18 FBCU-802

Ref. 4933499211
Débroussailluse FUEL 18V, 8 Ah. Carton. 2 batteries 18 V FORGE™ 8 Ah,
1 chargeur M12-18FC. Carter de protection, lame, harnais double.



M12 FHT20-402

Ref. 4933479676
Taille-haies FUEL 12V, 4.0Ah lame de 20 cm - Carton, lame de 20 cm,
2 batteries 12 V 4 Ah Red Li-Ion, 1 chargeur C12C



M18 FBLG3-0

Ref. 4933493301
Souffleur FUEL 18 V.
Sans batterie. Carton.
Sans batterie, ni chargeur.



M18 F2BL-802

Ref. 4933499229
Souffleur à double batterie, 18 V, 8 Ah. Carton.
2 batteries 18 V FORGE™ 8 Ah. 1 chargeur M18 DBSC.



M12 BLPRS-202

Ref. 4933480115
Sécateur Brushless 12V, 2Ah, C12C. Carton.
2 batteries 12V 2 Ah, 1 chargeur C12.



M18 FHET60G2-802

Ref. 4933498385
Taille-haies FUEL 18V, lamier de 60 cm, 8,0 Ah - Carton.
2 batteries 18 V FORGE™ 8 Ah, 1 chargeur M12-18 FC.



M18 F2BPB-124

Ref. 4933499231
Souffleur dorsal à double batterie FUEL 18 V, 12,0 Ah.
Carton. 4 batteries 18 V FORGE™ 12 Ah, 1 chargeur M18 PC6.



M18 FTSP30-121

Ref. 4933499227
Perche d'élagage télescopique FUEL 18 V, 12,0 Ah. Carton.
1 batterie 18 V FORGE™ 12 Ah, 1 chargeur M12-18 FC.

La gamme originale et unique de fils de débroussailleuse innovants



Groupe international
4 entités



Leader mondial
fabrication de monofilaments synthétiques
(ø 1.00 à 6.00 mm)



Recherche & Développement
plusieurs brevets déposés et en cours
de dépôt

THE ORIGINAL NYLIUM™ STARLINE DEPUIS 1987



BÉNÉFICES CLÉS

Composition

Polyamide copolymère renforcé avec les particules d'aluminium

Une coupe puissante

Permet de couper facilement la végétation dense et robuste

Résistance à l'usure

Une formule d'origine propre à Speed France

SPEED DEPUIS 2003



BÉNÉFICES CLÉS

Double action

Un fil d'une flexibilité exceptionnelle, résistant aux chocs et à l'abrasion

Utilisation

Le fil extrêmement fiable pour toute usage, loisirs et professionnel

Profils

Disponible en rond, carré et ondulé

FLEXI BLADE™ DEPUIS 2000



BÉNÉFICES CLÉS

Composition

Matériau copolymère coextrudé avec additifs, pour plus de résistance et de durabilité

Utilisation

Conçu pour les travaux les plus difficiles.

Profile

Profil aérodynamique avec dents

XTREM CUT



FIL TORSADÉ ENDURO CUT

- ✓ Usage intensif.
- ✓ Coupe nette et régulière.
- ✓ Durabilité extrême.



Diamètre fil	Long.	Cond.	Réf.
2,4 mm	15 m	Blister	XC240-15
2,4 mm	78 m	Coque	XC240-78
2,4 mm	215 m	Bobine	XC240-215
2,7 mm	15 m	Blister	XC270-15
2,7 mm	63 m	Coque	XC270-63
2,7 mm	173 m	Bobine	XC270-173
3,0 mm	15 m	Blister	XC300-15
3,0 mm	46 m	Coque	XC300-46
3,0 mm	127 m	Bobine	XC300-127
3,0 mm	207 m	Bobine géante	XC300-207
3,5 mm	35 m	Coque	XC350-35
3,5 mm	97 m	Bobine	XC350-97
4,0 mm	27 m	Coque	XC400-27
4,0 mm	75 m	Bobine	XC400-75
4,0 mm	122 m	Bobine géante	XC400-122
4,5 mm	20 m	Coque	XC450-20
4,5 mm	56 m	Bobine	XC450-56
4,5 mm	92 m	Bobine géante	XC450-92

FIL ROND PROLINE

- ✓ Usage polyvalent.
- ✓ Coupe fine et uniforme.
- ✓ Compatible toutes têtes.



Diamètre fil	Long.	Cond.	Réf.
1,3 mm	15 m	Blister - Blanc	11-165
1,6 mm	15 m	Blister - Vert	11-122
2,0 mm	15 m	Blister - Jaune fluo	11-166
2,4 mm	15 m	Blister - Gris	11-123
2,7 mm	15 m	Blister - Vert fluo	11-167
3,0 mm	15 m	Blister - Jaune	11-124
2,0 mm	126 m	Coque - Vert	11-224
2,4 mm	88 m	Coque - Gris	11-172
2,4 mm	390 m	Bobine - Gris	11-225
2,7 mm	72 m	Coque - Vert fluo	11-120
2,7 mm	281 m	Bobine - Vert	11-125
3,0 mm	56 m	Coque - Jaune	11-160
3,0 mm	250 m	Bobine - Jaune	11-177
3,3 mm	46 m	Coque - Rouge	11-121
3,3 mm	205 m	Bobine - Rouge	11-126
4,0 mm	32 m	Coque - Orange	11-176
4,0 mm	140 m	Bobine - Orange	11-178

FIL CARRÉ PROLINE

- ✓ Résistance accrue.
- ✓ Coupe végétation dense.
- ✓ 4 côtés tranchants.

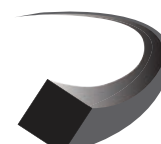

Diamètre fil	Long.	Cond.	Réf.
2,4 mm	69 m	Coque - Gris	11-311
2,4 mm	303 m	Bobine - Gris	11-322
2,7 mm	57 m	Coque - Vert	11-321
2,7 mm	239 m	Bobine - Vert	11-323
3,0 mm	44 m	Coque - Jaune	11-170
3,0 mm	191 m	Bobine - Jaune	11-312
3,3 mm	36 m	Coque - Rouge	11-163
3,3 mm	161 m	Bobine - Rouge	11-180
4,0 mm	25 m	Coque - Orange	11-179
4,0 mm	110 m	Bobine - Orange	11-181
4,5 mm	20 m	Coque - Bleu	11-226
4,5 mm	87 m	Bobine - Bleu	11-227

XTREM CUT

COUPEAU BROYEUR

- ✓ Débroussailler efficacement.
- ✓ Tailler les haies épaisses.
- ✓ Protections indispensables requises.



Coupe	Alésage	Épaisseur	Réf.
300 mm	20,0 mm	4,0 mm	11-111
300 mm	25,4 mm	3,0 mm	11-110
300 mm	25,4 mm	4,0 mm	11-169
200 mm	25,4 mm	2,5 mm	11-289

COUPEAU À TAILLIS

- ✓ Éclaircissement des herbes denses.
- ✓ Débroussailler les sous-bois.
- ✓ Protections indispensables requises.



Coupe	Alésage	Épaisseur	Réf.
250 mm	25,4 mm	3,0 mm	11-106
300 mm	20,0 mm	4,0 mm	11-107
350 mm	20,0 mm	4,0 mm	11-108
300 mm	25,4 mm	3,0 mm	11-109



RATEAU À DOUILLE FORGÉE

Le rateau 14 dents courbes avec douille forgé.

- Tête : 40 cm.
- Diamètre manche : 3 cm.
- Poids : 1,5 kg.

Réf.
RAT14D-EM150



BINETTE TRIDENT

Binette en acier forgé avec un manche en frêne de 1m70.

- Tête : 16 cm.
- Diamètre manche : 2 cm.
- Poids : 1 kg.

Réf.
BIN100-EM170



+ PRODUIT
- Poignée ergonomique réduisant la fatigue et favorisant une posture de travail adéquate avec le dos droit.



BINETTE CIRCULAIRE

Binette en acier forgé avec un manche en frêne de 1m70.

- Tête : 14 cm.
- Diamètre manche : 2 cm.
- Poids : 1 kg.

Réf.
BIN200-EM170



BINETTE À POUSSER-TIRER

Binette en acier forgé avec un manche en frêne de 1m70.

- Tête : 14 cm.
- Diamètre manche : 2 cm.
- Poids : 1 kg.

Réf.
BIN300-EM170



**À CHACUN
SON UNIVERT**

TERRE

- **MOTOBINEUSES /
FRAISES AR / MOTOCULTEURS**
- **OUTILS DE JARDINAGE A MAIN**
- **MATERIELS 3-POINTS**



40 L
 Moteur LONCIN - 79 cc
 Largeur de travail 60 cm
 Equipement 4 rivées de 30cm soudé
 Roue de transport Avant
 Guidon Réglage en hauteur
 Vitesses 1 avant
 Poids 35 kg

Une gamme étendue qui couvre tous les besoins de préparation de votre terrain pour de nouvelles cultures. Des machines extrêmement efficaces avec plusieurs motorisations qui favorisent la facilité de maniabilité, et qui servent aussi bien pour des travaux particuliers que professionnels.

MD 50 ECO LR

Moteur LONCIN - 196 cc
 Largeur de travail 80 cm
 Equipement 6 rivées de 30cm soudé
 Roue de transport Avant
 Guidon Réglage en hauteur
 Barre de profondeur Fixe
 Vitesses 1 avant + 1 arrière
 Poids 52 kg



MD 50 ECO HR

Moteur HONDA GP160 - 163 cc
 Largeur de travail 60 cm
 Equipement 4 rivées de 30cm soudé
 Roue de transport Avant
 Guidon réglage en hauteur
 Barre de profondeur Fixe
 Vitesses 1 avant + 1 arrière
 Poids 57 kg



MD 50 PRO HPR

Moteur HONDA GP160 - 163 cc
 Largeur de travail 80 cm
 Equipement 6 rivées de 30cm bouloignée
 Roue de transport Avant
 Guidon Réglage en hauteur et déportable
 Barre de profondeur Adjustable
 Vitesses 1 avant + 1 arrière
 Poids 57 kg



OPTIONS



BROUETTE CARRY

Réf. 920000300

Moteur Briggs & Stratton 450 125 cc. Marche avant et arrière.

Guidon fixe et frein de sécurité automatique.

Cuve de 85 Litres. Rabattable en avant

Existe aussi en HONDA GCV 170 cc ou en batterie plomb ou moteur EGO.



FRAISE RTT2 CR950

Réf. 984001032

Moteur Briggs & Stratton CR950 208 cc. Marche avant et arrière.

Largeur de travail 50 cm. Guidon réglable et déportable.

Existe aussi en moteurs Kohler SH265 196 cc, LONCIN LC165FT 182 cc ou HONDA GP160 163 cc.



FRAISE RTT3

Réf. 985009000

Moteur LONCIN TM70 212 cc. 2 marche avant et 1 arrière.

16 lames, largeur de travail 60 cm. Guidon réglable.

Existe aussi en moteurs Briggs & Stratton VANGUARD 6,5 205 cc ou SUBARU SP170 169 cc ou LONCIN D230 227 cc ou HONDA GX160.



Avec kit labour



Avec kit labour

G 55

Un motoculteur aux performances professionnelles taillé pour vos loisirs, vos travaux de jardinage et d'entretien. Boîte de vitesse en fonte avec pignons en bain d'huile, attelage rapide pour tout accessoires. Kit labour composé par brabant demi-tour 6", masse roues, masse moteur et élargissement mécanique de la voie.

G 85D

Pour être productif, l'agriculture de nos jours impose un matériel spécialisé, assurant un travail sur et rapide. Le motoculteur G85D, crée spécialement pour répondre aux exigences des cultures offre sans aucun doute toutes ces garanties. La précision du travail alliée à une très grande manœuvrabilité font de ce motoculteur un instrument indispensable pour tous les professionnels dans leur travail quotidien. Boîte de vitesse en fonte avec pignons en bain d'huile, blocage différentiel au guidon, kit labour composé par brabant demi-tour 7", masse roues, masse moteur et élargissement automatique de la voie.

	MOTEUR 4 TEMPS	PUISSANCE	NOMBRE DE VITESSES	LARGEUR DE TRAVAIL	NOMBRE DE FRAISES	ROUE DE TRANSPORT	GUIDON RÉGLABLE		ROUES MOTRICES	KIT MASSE	CHARRUE
							EN HAUTEUR	EN DÉPORT			
G 55	Loncin G200FA	5,5HP/196cc	2+2	58cm	4	motrice	oui	oui	5.00-12	inclus	inclus
G 85D	Loncin G300FA Honda GX270	9,3HP/302cc 8,4HP/270cc	2+2	68cm	6	motrice	oui	oui	6.5/80-12	inclus	inclus

ACCESSOIRES



**BROYEUR
À FLÉAUX**



**BROYEURS À
COUTEAUX**



**BARRES DE
COUPE**



MANCHES



MANCHE TÉLESCOPIQUE

Réf. ZMT2
Manche télescopique de 2,20 m à 4 m.
Concept MULTI-STAR.
Garantie 30 ans



MANCHE EN ALUMINIUM

Réf. ZMA150
Manche en aluminium 1,50 m. Concept MULTI-STAR.
Garantie 30 ans



MANCHE EN BOIS

Réf. ZM140
Manche en bois 1,40 m. Concept MULTI-STAR.
Garantie 30 ans

UNIVERS ARBRE



ÉCHENILLOIR

Réf. ORM2
Échenilloir, coupe enclume 38 mm diam. de coupe + guide corde. Concept MULTI-STAR.
Garantie 30 ans



CUEILLE-FRUIITS

Réf. SBM
Cueille-fruits. Concept MULTI-STAR.
Garantie 30 ans



SCIE D'ÉLAGAGE + AVEC MANCHE

Réf. OZM3
Scie d'élagage + poignée. Concept MULTI-STAR.
Garantie 30 ans

UNIVERS POTAGER



RÂTEAU

Réf. DRM35
Râteau 35 cm. 14 dents courbées. Concept MULTI-STAR.
Garantie 30 ans



SERFOUETTE

Réf. ILM
Serfochette 8 cm. 3 dents + panne. Concept MULTI-STAR.
Garantie 30 ans



GRIFFE

Réf. BAM
Griffe 9 cm. 3 dents. Concept MULTI-STAR.
Garantie 30 ans

UNIVERS PELOUSE



BALAI À GAZON

Réf. UIM
Balai à gazon en matière synthétique légère à mémoire de forme - 42 cm - 20 dents plates - Concept MULTI-STAR
Garantie 30 ans

UNIVERS ENTRETIEN



BALAI TERRASSE

Réf. UBTM35
Balai terrasse 35 cm - Concept MULTI-STAR.
Garantie 30 ans

UNIVERS DÉSHÉRBAGE ÉCOLOGIQUE



BINETTE

Réf. HWM15
Binette 15 cm - Concept MULTI-STAR
Garantie 30 ans

OUTILS COUPANTS



SÉCATEUR À COUPE FRANCHE

Réf. OG200
Sécateur Confort. Coupe franche 22 mm. Neoflex.
Garantie 10 ans



SÉCATEUR À COUPE MIXTE

Réf. OGA
Sécateur. Coupe franche 25 mm.
Poignées aluminium. Garantie 10 ans



ÉLAGUEUR TÉLESCOPIQUE À COUPE MIXTE

Réf. OR900T
Élagueur premium télescopique à enclume 50 mm. Powercut. Garantie 10 ans



ÉLAGUEUR TÉLESCOPIQUE À COUPE FRANCHE

Réf. OS900T
Élagueur télescopique à coupe franche 50 mm. Powercut.
Garantie 10 ans



PERCHE ÉLAGUEUSE TÉLESCOPIQUE À COUPE FRANCHE

Réf. OS4000
Perche élagueuse télescopique. 400 cm. Powercut. Garantie 10 ans
Diamètre de coupe : 32 mm.
Poignée télescopique par enclenchement automatique.
De 3 à 6 mètres.



CISAILLE

Réf. OHW
Cisaille à haies. Manche en bois. Garantie 10 ans
Diamètre de coupe : 20 mm.
Taille des lames : 20 cm.



NOUVEAUTÉ 2025

Bioculteur *Fairtill*®

FAIRTILL® est un nouvel appareil électrique portatif qui révolutionne et simplifie la manière dont nous décompactons, préparons et désherbons la terre.



Profondeur de travail	de 2 à 15 cm
Largeur de travail	25 cm
Outil de travail	2 griffes hélicoïdales Ø12 cm
Vitesses de rotation des griffes	Environ 70 tr/min
Batterie	Lithium Ion 40 V - 2 Ah
Autonomie	1h en continu*
Poids	5,9 kg (avec batterie), 5,1 kg (sans batterie)



Vidéo



Livré avec une batterie et un chargeur

*Temps de travail moyen en condition normale d'utilisation

Je prépare le terrain

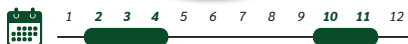

Je décompacte et j'aère



J'entretiens et je désherbe



NOUVEAUTÉ 2026

Motobineuse à batterie *Greentil*

GREENTIL est la première motobineuse à batterie aux performances égales aux motobineuses Pubert thermiques de même catégorie. Une machine compacte, performante, silencieuse, et puissante !



Largeur de travail	55 cm
Batterie	40 V - 4 Ah
Puissance	800 W
Autonomie	20 min*
Vitesses	2 avant (120 & 150 tr/min) 1 arrière (50 tr/min)
Poids	31.2 kg (avec batterie), 30 kg (sans batterie)

*Temps d'utilisation dépendra du terrain et du type de terre travaillés



Livrée avec une batterie et un chargeur

Retrouvez l'ensemble de nos gammes travail de la terre, désherbage mécanique, faucheuses débroussailleuses, bois sur notre site www.pubert.com



PRÉPARATION DU SOL

**RÂTEAU FORGÉ
DTS COURBE**
Réf 516114



**RÂTEAU FORGÉ
DTS DROITES**
Réf 515114



**BÊCHE CAÏMAN
COUPE RACINE**
à denture progressive.
Réf 467333



**BÊCHE
STANDARD**
EMPO 105
Réf 465228



**LOUCHET
SENLIS**
POLI EMPO 105
Réf 301228



**SERFOUETTE
FORGÉE**
Panne et langue.
EM 100
Réf 534126



**FOURCHE
À BÊCHER**
À douille 4 dents 21 cm.
Manche cintré 95.
Réf 638229



**HOUE STANDARD
OEIL ROND**
EM 110
Réf 528114



**GRATTOIR
DE JARDIN**
Lame acier 14 cm.
EM 130
Réf 566114



**CROC
DE JARDIN
À DOUILLE**
4 dents 21 cm. EMPO 135
Réf 633221



COUPE DU BOIS



MERLIN 2,5KG
Manche bois.
Réf 706125

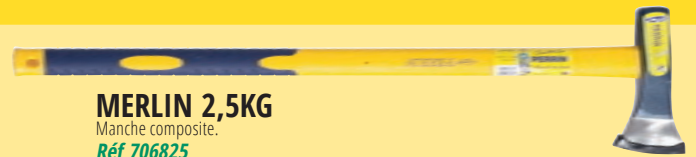

MERLIN 2,5KG
Manche composite.
Réf 706825



MASSE À TRANCHE
4 Kg EM composite.
Réf 708841



MASSE COUPLE 4KG
Manche composite.
Réf 708840



**HACHETTE
DE MÉNAGE**
EM composite.
Réf 704806



HACHE BÛCHERON
Manche galbé.
Réf 704108



MASSE COUPLE 4KG
Manche bois
Réf 70814.0



CROISSANT DE 24
Réf SM 703024



HACHETTE CANADA
Manche galbé
Réf 70410.5



SERPE ITALIENNE
Réf 702106



SERPE DE PARIS
Réf 701106

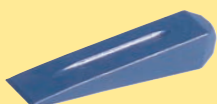

COIN À FENDRE 2KG
Réf 707020



COIN ALUMINIUM
1,050 Kg.
Réf 707008

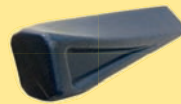

COIN HÉLICOÏDAL
2 Kg.
Réf 719025



COIN PLASTIQUE
19 cm.
Réf 707002

**GAMME DE
PUISSANCE (HP)**

18.5 HP.
22.2 HP.
24.5 HP.
30 HP.
35 HP (en développement.)

**FIELDTRAC 918**

Micro-tracteur 18. 5cv 3 cylindres 900cc diesel.
6av+2ar. 4x4. Direction assistée, roues agraires.
Distributeur double-effet ar. Attache remorques,
arceau de sécurité. Immatriculable.

**FIELDTRAC 922**

Micro-tracteur 22cv 3 cylindres 980cc diesel.
6av+2ar, 4x4, direction assistée, roues agraires.
Distributeur double-effet ar. Attache remorques,
arceau de sécurité. Immatriculable.

**FIELDTRAC 927**

Micro-tracteur 24cv 4 cylindres 1306cc diesel, 6av+2ar. 4x4.
Direction assistée, roues agraires. Distributeur double-effet ar.
Attache remorques, arceau de sécurité. Immatriculable.



FIELDTRAC 929 EGT

Micro-tracteur 24,5cv 4 cylindres 1306cc diesel. 8av+2ar. 4x4. Direction assistée, roues agraires. Distributeur double-effet ar. Attache remorques, arceau de sécurité. Immatriculable.



PROCHAINEMENT

FIELDTRAC 929 HST

Micro-tracteur 24.5 HP 4 cylindres 1306 cc, hydrostatique.



**FIELDTRAC 929 EGT
MID ROPS
BLACK SPÉCIAL ÉDITION**

Micro-tracteur 24,5 HP 4 cylindres 1306 cc, 8 AV + 2 AR. Lampe double projection. Transmission latérale. *Min. Order Quantity (MOQ) applicable.



FIELDTRAC 932

Micro-tracteur 30cv 3 cylindres 1642 cc, 9av+3ar. 4x4. Direction assistée. Roues agraires. Distributeur double-effet ar. Attache remorques, arceau de sécurité. Immatriculable.



**OPTIONS
DISPONIBLES**





	Dimension	Largeur de travail	Puissance requise	Attelage	Nombre de flasques	Nombre de couteaux par flasques	Nombre de couteaux	Vitesse de prise de force	Poids
ULL-85	1035x805x600 mm	850mm	10-25	CAT. 1	4	4	16	540 tpm	120kg
ULL-105	1194x805x600 mm	1050mm	14-25	CAT. 1	5	4	20	540 tpm	130kg
ULL-125	1340x805x600 mm	1250mm	20-25	CAT. 1	6	4	24	540 tpm	140kg
UL-36	1035x805x600 mm	920mm	14-25	CAT. 1	4	6	24	540 tpm	153kg
UL-42	1194x805x600 mm	1070mm	16-30	CAT. 1	5	6	30	540 tpm	167kg
UL-48	1340x805x600 mm	1220mm	20-35	CAT. 1	6	6	36	540 tpm	180kg
UL-60	1645x805x600 mm	1530mm	25-40	CAT. 1	7	6	42	540 tpm	200kg
UM-53	1500x940x720 mm	1350mm	25-40	CAT. 1	7	6	42	540 tpm	256kg
UM-56	1649x940x720 mm	1500mm	25-40	CAT. 1	7	6	42	540 tpm	262kg
UM-60	1775x940x720 mm	1640mm	30-45	CAT. 1	8	6	48	540 tpm	285kg
UH-56	1655x1055x795 mm	1500mm	35-55	CAT. 1 & 2	6	6	36	540 tpm	359kg
UH-60	1834x1055x795 mm	1680mm	40-55	CAT. 1 & 2	7	6	42	540 tpm	390kg



Transmission latérale

FRAISES ARRIÈRES



La série légère FL, pour de petits et moyens tracteurs de 15 à 40 ch, est adaptée pour les cultures spéciales, les vergers, les vignes et les cultures de fruits et légumes. La série moyenne FM, pour des tracteurs de 35 à 60 ch, représente la solution idéale pour les exploitations agricoles de petites et moyennes dimensions grâce à la robustesse et à la compacité des fraises rotatives.

	LARGEUR DE TRAVAIL	NB DE LAMES	NB DE FLASQUES	DÉPORTABLE VERS LA DROITE	POIDS	PUISSANCE TRACTEUR	PROFONDEUR DE TRAVAIL	VITESSE DE PDF	ATTELAGE (3 POINTS)
	MM				KG	HP	MM	RPM	CAT.
FL0800ASC	800	18	3	-	144	15 ÷ 40	180	540	1
FL0900ASC	900	24	4	-	149	15 ÷ 40	180	540	1
FL1000ASC	1000	24	4	-	155	15 ÷ 40	180	540	1
FL1100ASC	1100	24	4	-	173	15 ÷ 40	180	540	1
FL1200ASC	1200	30	5	160	182	15 ÷ 40	180	540	1
FL1300ASC	1300	30	5	160	188	15 ÷ 40	180	540	1
FL1400ASC	1400	36	6	160	197	15 ÷ 40	180	540	1
FM1100ASC	1100	24	5	160	203	35 ÷ 60	200	540	1
FM1300ASC	1300	30	6	160	253	35 ÷ 60	200	540	1
FM1500ASC	1500	36	7	160	278	35 ÷ 60	200	540	1
FM1700ASC	1700	42	8	160	303	35 ÷ 60	200	540	1



DÉCOUVREZ TOUS LES PRODUITS
SUR NOTRE SITE



TANGO

12 - 30 CV
Fraise légère conçue pour tracteurs de faible puissance.
Idéale pour cultiver de petites parcelles de terrain. Brevetée.



FR

12 - 25 HP
En considérant la facilité d'utilisation la France est indiquée pour satisfaire les exigences des utilisateurs semi professionnels pour un parfait fraiseage des petites parcelles de terrains ou dans le domaine de l'horticulture.



FR EAG

12 - 40 HP
Fraise qui conjugue fonctionnement, style et puissance dans l'émiettement de terre.
Cette machine peut être configurée sur demande avec 6 couteaux par flasque pour un surprenant résultat final.



FR R

15 - 40 HP
Machine destinée dans les vergers ou dans les cultures de petits arbres.
Son déplacement latéral permet à l'opérateur de rapprocher la fraise aux cultures sans les endommager.
Elle est indiquée pour les tracteurs de petite et moyenne puissance.



FR E

20 - 50 HP
Machine indiquée pour les travaux dans les vergers ou dans les cultures de petits arbres.
Son déplacement latéral permet à l'opérateur de rapprocher la fraise aux cultures sans les endommager.
Elle est indiquée pour les tracteurs de moyenne puissance.



FR H

30 - 70 HP
Cette machine représente dans sa technique constructive l'expérience de la Del Morino tant dans la qualité des matériaux que dans ses résultats. Il s'agit d'une machine indiquée pour les agriculteurs professionnels et pour les travaux dans des terrains labourés.

	CV TRACTEUR	CM LARGEUR TRAVAIL	CM LARGEUR HORS TOUT	N° DE HOUES	CM TRAVAIL EN PROFONDEUR	KG POIDS
TANGO 85	12 - 20	85	100	16	15	120
TANGO 105	12 - 30	105	120	20	15	130
TANGO 125	12 - 30	125	140	24	15	140
FR 85	12 - 25	85	100	16	16	118
FR 96	12 - 25	96	110	20	16	128
FR EAG 85	12 - 25	85	100	16	16	159
FR EAG 105	12 - 50	105	120	20	16	178
FR EAG 125	12 - 50	125	140	24	16	188
FR EAG 145	12 - 50	145	160	38	16	206
FR EAG 165	12 - 50	165	180	32	16	223
FR H 168	30 - 70	168	180	36	19	320
FR H 186	30 - 70	186	200	40	19	330
FR R 105	15 - 40	105	125	20	15	152
FR R 125	15 - 40	125	145	24	15	167
FR R 145	15 - 40	145	165	28	15	188
FR E 114	20 - 50	114	130	24	18	218
FR E 132	20 - 50	132	145	28	18	230
FR E 150	20 - 50	150	165	32	18	248

PRÉPARATEURS DE SOL ET HERS



DÉCOUVREZ TOUS LES PRODUITS
SUR NOTRE SITE

EN

20 - 50 HP

Machine universelle utilisées sur des terrains souples et argileux, et aussi à la présence des cailloux qui varient de 2 à 10 cm de diamètre, afin de préparer le terrain à la semence.

	CV TRACTEUR	CM LARGEUR TRAVAIL	CM LARGEUR HORS TOUT	N° DE DENTS	CM TRAVAIL EN PROFONDEUR	KG POIDS
EN 96	20 - 50	96	115	30	18	334
EN 114	20 - 50	114	135	36	18	366
EN 132	20 - 50	132	155	42	18	394
EN 150	20 - 50	150	175	48	18	424
EN 168	20 - 50	168	195	54	18	442



HR L

12 - 25 HP

Herse rotative indiquée pour des cultures spécialisées dans un terrain friable sous la serre ou dans un terrain labouré. Il permet un travail souple pour un parfait drainage d'eau.



HR M

15 - 45 HP



ROULEAU CAGE AVEC TUYAUX



ROULEAU AVEC TÔLE GRILLÉE



	CV TRACTEUR	CM LARGEUR TRAVAIL	CM LARGEUR HORS TOUT	N° DE DENTS	CM TRAVAIL EN PROFONDEUR	KG POIDS
HR L 88	12 - 25	88	100	10	16	145
HR L 104	12 - 25	104	115	12	16	161
HR L 120	12 - 25	120	130	14	16	176
HR L 136	12 - 25	136	145	16	16	187
HR M 90	15 - 45	90	100	8	19	175
HR M 110	15 - 45	110	120	10	19	214
HR M 130	15 - 45	130	140	12	19	239
HR M 150	15 - 40	150	160	14	19	263
HR H 170	40 - 100	170	180	16	21	319
HR H 190	40 - 100	190	200	18	21	345

HR H

40 - 100 HP

Herse rotative professionnelle indiquée pour un terrain compact dans les cultures spécialisées ou dans un terrain labouré. Elle permet un travail souple du terrain. Son châssis renforcé permet à la machine de supporter des lourdes sollicitations sans en compromettre la stabilité.

GRASS

Semoir pour herbe

- Dispositif réglable d'ouverture pour l'épandage des graines.
- Transmission par chaîne reliée au rouleau arrière de l'herse rotative.
- Kit pour l'attelage inclus (Spécifier le modèle de la machine).
- Le semoir peut être monté sur les machines suivantes : EN, HR M et HR L.



PROFESSIONAL

Semoir polyvalente

- Débit réglable.
- Vannes individuelles.
- Vidange rapide.
- Alimentation par rouleau doseur.
- Transmission par chaîne.
- Kit de montage inclus pour hr et en.
- Distributeur de sélection des graines en cuivre jaune.
- Il peut être appliqué à l'herse rotative ROTEX M & H et enfouisseuse yellowstone.
- Adapté pour : blé - céréales - pois.
- Chanvre - sorgho - luzerne - oignons.



CARACTÉRISTIQUES STRANDARD

	EN	HR L	HR M	CAPACITÉ	POIDS KG
GRASS 90	88	88	90	54	60
GRASS 100	114	104	110	65	64
GRASS 120	-	120	130	76	70
GRASS 140	132	136	-	87	78

CARACTÉRISTIQUES STRANDARD

	EN	HR L	HR M	CAPACITÉ	POIDS KG
P 11	96 - 114	110	-	100	100
P 13	132 - 150	130 - 150	-	135	110
P 15	168	-	170 - 250	160	125

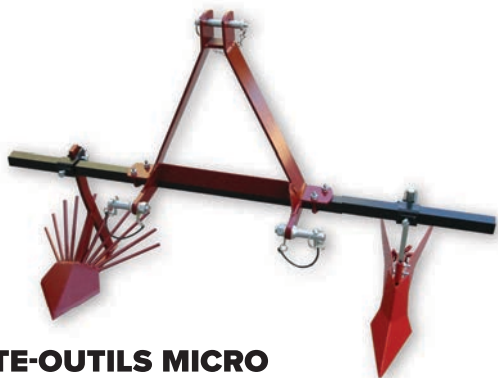

BARRE PORTE-OUTILS MICRO

Réf. BPOMIC2BR

Pour microtracteur jusqu'à 15 cv. Pour le montage de butteurs ou arrache pommes de terre avec tige section 40x14. Présenté ici avec 1 BUT2 et 1 APMOTC.

Existe aussi en 1 ou 3 brides.

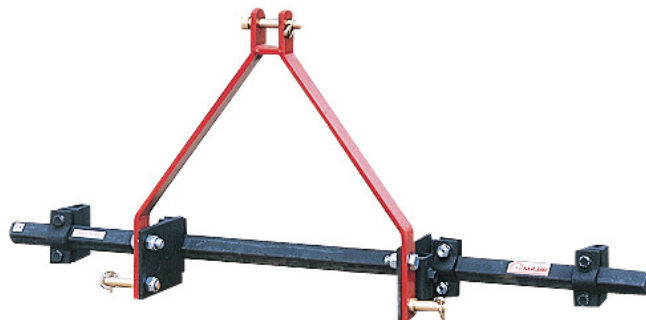

CADRE PORTE-OUTILS POUR MICROTRACTEUR

Réf. CPO2BR1

Largeur 150 cm. Pour le montage de butteurs BUT3 ou BUT4, arrache pommes de terre APMICRO ou APMICRO2 avec tige section 50x15. Existe aussi en 1 ou 3 brides.



CULTIVATEUR SIMPLE 7 DENTS SOUPLES

Réf. CM7

Largeur de travail fixe 80 cm, 7 dents souples avec socs interchangeables. Puissance conseillée : 13/20 cv.

Option : Roue de contrôle de profondeur ROUCULTMIC.

Existe aussi en 9 et 11 dents.



CULTIVATEUR RÉGLABLE 7 DENTS SOUPLES

Réf. V7D

Largeur de travail 80/120 cm, 7 dents souples avec socs interchangeables. Puissance conseillée : 13/20 cv.

Option : Roue de contrôle de profondeur ROUCULTMIC.

Existe aussi en 9 et 11 dents.



CHARRUE BRABANT RÉVERSIBLE 8''

Réf. RM29AC8

Corps de labour avec soc et versoirs 8 pouces, déport maxi 11 cm, puissance conseillée : 12/15 cv, entre pneu maxi 68 cm. Présenté ici avec les options Roue de terrage et Paire de rasettes.



CHARRUE BRABANT RÉVERSIBLE 10''

Réf. RM32AC10

Corps de labour avec soc et versoirs 10 pouces, déport maxi 13 cm, puissance conseillée : 17/35 cv, entre pneu maxi 76 cm. Présentée ici avec l'option roue de terrage ROUERM. Existe aussi en 9, 12 et 14 pouces en retournement manuel ou hydraulique.



PLATEAU RIDELLES À BENNAGE HYDRAULIQUE 1T

Réf. RMTB1020

Ridelles rabattables et amovibles H35 cm, charge utile 1000 Kg, plateau dim 200 x 120 cm, frein de parking, béquille, sans éclairage, anneau tournant Ø 32, avec catadioptrés de signalisation, attelage réglable en hauteur 38 à 55 cm, roues 600-9 10 plis.

Existe en version basculante sans hydraulique.



PLATEAU RIDELLES À BENNAGE HYDRAULIQUE 2,5M X 1,3M

Réf. RMTB1425

Ridelles rabattables et amovibles H35 cm, tampon arrière double articulation, charge utile 1084 kg, plateau dim 250 x 130 cm, frein de parking, roue béquille, anneau tournant Ø 42, éclairage route, attelage réglable en hauteur 20 à 55 cm, roues 185 x 14.

Présenté ici avec l'option rehausse grillagées.

Existe en version monoqueue.



**À CHACUN
SON UNIVERT**

BOIS

- **FEUDEUSES / SCIES / BROYEURS**
- **OUTILS DE COUPE / OUTILS DE TAILLE**
- **ACCESSOIRES / ÉQUIPEMENTS FORESTIERS**

FENDEUR DE BÛCHES DE 7 T HORIZONTAL ÉLECTRIQUE

Ref. SEFE7THP

- Fend du bois sec aussi bien que du bois vert sans peine.
- Puissance de fendage de **7 tonnes**.
- Longueur maximum de **52 cm**, pour un diamètre allant jusqu'à **25 cm**.
- Cylindre hydraulique à retour automatique.
- Bâti indéformable en acier mécanosoudé et thermolaqué.
- Coin de fendage robuste.
- Moteur puissant de 2200 W.
- Course de fendage réglable à volonté.
- Commande bimanuelle qui offre une sécurité optimale.
- Machine ne nécessitant que peu d'entretien et peu encombrante.
- Capot de sécurité au-dessus de la zone de fendage.
- Plateau support de bois fendu.
- Commande précise.
- Livré avec un support.
- Poids : 59 kg.



SCIE À BÛCHES DE 505 MM ÉLECTRIQUE

Ref. SESC505

- Robuste construction en acier mécanosoudé.
- Forte capacité de coupe.
- Rallonge de chevalet rétractable livrée de série.
- Travail rapide facilité par l'ergonomie de la scie et son couvercle de protection breveté.
- Zone de sciage fermée, sécurité garantie.
- **Lame carbure de Ø 505 mm**.
- Poids : 65 kg.
- Moteur de 3000W.



SCIE À BÛCHES DE 700 MM ÉLECTRIQUE FABRIQUÉE EN ALLEMAGNE

Ref. SESC700EU

- Moteur puissant de 3000 W (230 V~)
- **Lame carbure très performante de 700 mm**, permet de scier toutes les essences de bois.
- Construction robuste et indéformable en acier.
- Forte capacité de coupe grâce à un moteur puissant.
- Zone de sciage fermée, sécurité garantie.
- Permet un travail rapide grâce à une conception ergonomique et à un couvercle de protection breveté.
- Travail facilité par la position idéale du point d'articulation du chevalet.
- Livrée assemblée, prête à l'emploi.
- Permet de scier plusieurs morceaux de bois simultanément.
- Poids : 95,5 kg.

SCIE À BÛCHES À CHEVALET DE 700 MM THERMIQUE

Ref. SESC700THEU

- **Lame carbure très performante de 700 mm**, permet de scier parfaitement toutes les essences de bois.
- Construction en acier, robuste et indéformable.
- Fortes capacités de coupe grâce à un moteur à essence puissant
- Permet de travailler sans effort grâce au positionnement idéal du point de rotation du chevalet.
- Ne nécessite pas d'alimentation électrique, utilisable en tous lieux.
- Zone de sciage fermée, sécurité garantie.
- Permet un travail rapide grâce à une conception ergonomique, équipée d'un couvercle de protection breveté.
- Livrée prête à l'emploi.
- Poids : 121 kg.
- Euro V.

FENDEUR DE BÛCHES DE 7 T VERTICAL ÉLECTRIQUE

Ref. SEFE7TV

- Puissance de fendage de **7 tonnes**.
- Convient pour le bois dur et le bois tendre.
- **Course de fendage de 495 mm**.
- Equipé de roues de transport permettant un déplacement facile et sûr.
- Sécurité optimale grâce à une commande bimanuelle.
- Bâti en acier résistant à la déformation et revêtu d'une peinture électrostatique.
- Maintien du bois fendu des deux côtés.
- Supports pour bois fendu des deux côtés.
- Réglage variable de la hauteur de fendage.
- Poids : 98,2 kg.



FENDEUR DE BÛCHES D'UN MÈTRE - DE 10 T VERTICAL ÉLECTRIQUE

Ref. SEFE10TVC

- Puissante force de fendage de **10 tonnes**.
- Technique de fendage brevetée.
- Le support pivotant permet un travail particulièrement rapide.
- Puissant moteur de 3500 W.
- Particulièrement compact - pour un rangement facile : lorsque le cylindre est rétracté, le fendeur ne fait plus que 102 cm de hauteur.
- Construction résistante à la torsion et équilibrée pour éviter tout risque basculement.
- Avec étriers de retenue et releveur de troncs.
- **Fend, sans effort et de manière fiable, le bois dur et le bois tendre jusqu'à une longueur de 1070 mm**.
- **Diamètre des troncs max. 380 mm**.
- 2 roues de transport.
- Système Vario pour une course de fendage réglable.
- Poids : 131 kg.



FENDEUR DE BÛCHES DE 12T VERTICAL PTO HYDRAULIQUE INDÉPENDANT

Ref. SEFE12TVPTO

- **2 vitesses**.
- Force de fendage maximale : **12T**.
- **Longueur maximale de fendage : 1000 mm**.
- Débit de la pompe : 20,5L/min.
- Livré sans cardan.
- Poids : 175 kg.
- Existe également en 14T.

FENDEUR DE BÛCHES DE 16T VERTICAL PTO HYDRAULIQUE INDÉPENDANT

Ref. SEFE16TVPTO

- Puissance de fendage de **16 tonnes**.
- **Convient pour fendre sans peine et facilement le bois dur et le bois tendre d'une longueur allant jusqu'à 1100 mm**.
- Plaque support au ras du sol pour positionner facilement les troncs.
- Course de fendage réglable à volonté.
- Grandes roues et attelage trois points pour le transport de l'appareil.
- Pour faciliter le transport et limiter l'encombrement lors du rangement, le cylindre peut être abaissé et les bras peuvent être repliés.
- Sécurité optimale grâce à une commande bimanuelle.
- Bâti en acier résistant à la déformation et revêtu d'une peinture électrostatique.
- Arceau de retenue à gauche et maintien possible par le releveur de troncs du côté droit lors du fendage.
- Dispositif de fixation du bois pendant le fendage.
- Livré de série avec le releveur de tronc.
- Poids : 242,4 kg.
- Livré sans cardan.
- Existe également en 22T.





BROYEUR

BD 90

Moteur FG390F - 390 cc
 Largeur de Travail 90 mm
 Cap. De Broyage 5 m³/h
 Système de Coupe 2 Lames + 12 Marteaux
 Roues de transport Oui
 Poids 158 kg

FENDEUSE DE BÛCHES

FD 15PT

Moteur PTO
 Capacité 15 T
 Diamètre des bûches 370 mm
 Longueur des bûches 700 mm
 Vitesse Variable
 Système de Coupe Vertical
 Position de Coupe 1
 Cap. Huile 7,5 L
 Poids 172 kg

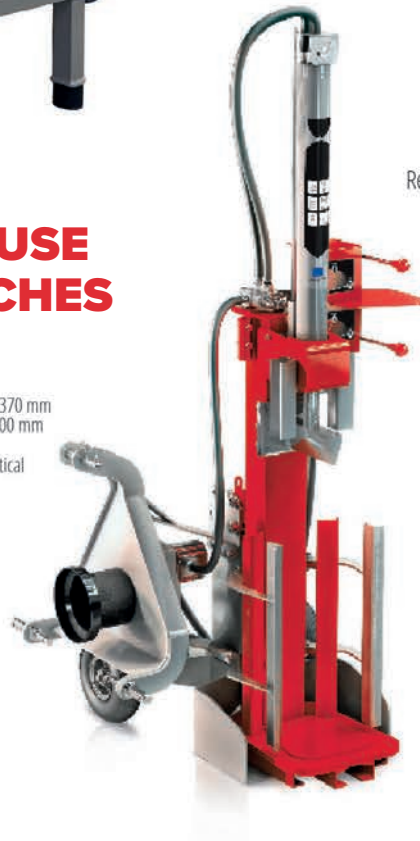

**SYSTÈME ATTELAGE
3 POINTS**

Recommandé pour Tracteur
<50 Hp (a 1500 rpm) □



SCIE

DB 600 PTO

Moteur PTO
 Lame 600 mm
 Type Lame Normal
 Capacité max. 200 mm
 Roues de transport 2
 Poids 135 kg



**SYSTÈME ATTELAGE
3 POINTS**

Recommandé pour Tracteur
<50 Hp (a 1500 rpm) □

FENDEUSE VERTICALE 8T

Réf. LOFEV083

- Dispositif de commande bi-manuelle, griffes de maintien, capots et arcs de protection des mains pour travailler en toute sécurité.
- Supports maintenant la bûche après l'opération de fendage.
- Leviers de commande avec poignées en caoutchouc pour un meilleur confort.
- Deux plateaux de stockage : un pour l'alimentation des bûches, un pour les pièces fendues.
- Plateaux repliables pour le transport ou le remisage.
- 2 roues Ø 180 mm pour un déplacement aisé.
- Pompe hydraulique de haute qualité.
- La machine est livrée avec de l'huile hydraulique, les roues de déplacement et la notice d'utilisation.



FENDEUSE VERTICALE 12T

Réf. LOFEV120

- Dispositif de commande bi-manuelle pour travailler en toute sécurité.
- Arceaux de chaque côté de la machine pour le maintien de la bûche après l'opération de fendage.
- Entraînement par cardan (en option, non fourni) sur prise de force.
- Barre d'attelage 3 points Cat.1.
- 2 roues Ø 230 mm pour un déplacement aisé.
- Retour automatique du coin de fendage avec arrêt de sécurité.
- Pompe hydraulique de haute qualité.
- Bras lève bûche commandé par le système hydraulique.
- La machine est livrée avec de l'huile hydraulique, les roues de transport et la notice d'utilisation.



SCIE À GRUME

Réf. SAG660

- Mise en garde : utilisation uniquement en extérieur.
- Scierie mobile compacte conçue pour les exploitants forestiers, menuisiers ainsi que pour les particuliers.
- Idéale pour la fabrication de planches, madriers et poutres.
- Fonctionnement autonome grâce à son moteur thermique LONCIN de 15 CV (huile moteur non fournie).
- Machine livrée avec une extension de rails de 1,95 m pour une longueur de coupe totale de 3,6 m.
- Extensions supplémentaires disponibles en option pour différentes longueurs de coupe.
- Ensemble de serrage réglable permettant de maintenir le tronc en toute sécurité.
- Chariot de coupe à avance manuelle équipé de pattes anti-basculement.
- Bouton d'arrêt d'urgence.
- Réglage manuel de la hauteur de coupe par manivelle avec graduation.
- Volants en fonte d'acier avec une brosse de nettoyage pour chacun d'entre eux.
- Système de refroidissement et de lubrification permettant de garder la lame propre, sans résine.
- Réglage de la tension de la lame par une poignée ergonomique.
- Contacteur de sécurité sur le protecteur de lame.

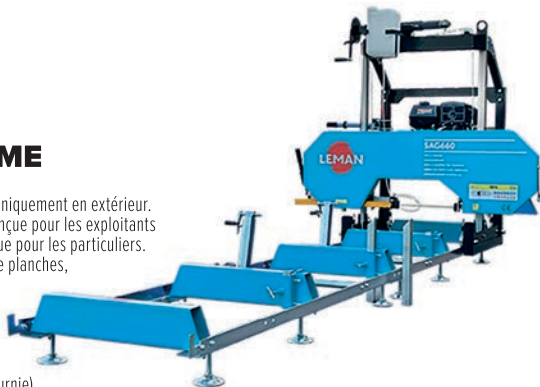

LAMES DE SCIE CIRCULAIRE HAUTE VITESSE

Réf. 967.250.2524

- Lame de scie circulaire allant à une vitesse supérieure à 10 000 tr/min.
- Denture positive alternée. Anti-recul.
- Ø 250 x Ep. 2.2/1.4 x Alésage 25,4 mm - 7 24 Dents
- Pour herbe haute, ronces et branchages (Ø 50 mm).
- Spéciale pour débroussailluse
- Tôle perforée anti-vibrations.
- Livrée avec une bague de réduction 24,5/20 mm



LAMES DE SCIE CIRCULAIRE DE DÉBIT BOIS MASSIF

Réf. 220.500.3036

- Lame de débit avec anti-recul.
- Spécialement conçue pour la coupe en long et en travers de tous les bois naturels, bois de chauffage.
- Trous d'ergots combinés 2/7/42 + 2/9/46,4 + 2/10/60.
- Trous d'ergots supplémentaires 2/12/72 à partir du Ø 500. Existe jusqu'au diamètre 1200 mm.



SCIE À BÛCHE

Réf. LOSAB700

- Bâti mécanosoudé offrant robustesse, stabilité, et une résistance maximale à la torsion.
- Barre d'attelage 3 points Cat.1.
- Entraînement par cardan (en option, non fourni) sur prise de force.
- Transmission par double courroie avec poignée de débrayage.
- 2 roues Ø 210 mm et large poignée pour un déplacement aisé.
- Chariot de coupe et protecteur supérieur interverrouillés pour un travail en toute sécurité.
- Poignée de chariot réglable en hauteur pour plus de confort.
- Butée de longueur pour les coupes répétitives, rallonge de chariot coulissante pour les grandes longueurs.
- La machine est livrée avec les roues de déplacement, la butée de longueur 560 mm, la rallonge de chariot, une lame carbure Ø 700 de 46 dents, clés et notice d'utilisation.
- Livré avec une griffe de maintien de la bûche pour une sécurité accrue.



SCIE À BÛCHE

Réf. LOSAB601LC

- Bâti mécanosoudé offrant robustesse, stabilité, et une résistance maximale à la torsion.
- Ancrage au sol possible.
- Moteur asynchrone de 3500 W, robuste et puissant.
- 2 roues Ø 200 mm et large poignée pour un déplacement aisé.
- Interrupteur électromagnétique avec couvercle arrêt « Coup de poing ».
- Chariot de coupe et protecteur supérieur inter-verrouillés pour un travail en toute sécurité.
- Poignée de chariot réglable en hauteur pour plus de confort.
- Butée de longueur pour les coupes répétitives, rallonge de chariot coulissante pour les grandes longueurs.



TARIÈRE THERMIQUE

Réf. LOTAR053

- Tarière thermique idéale pour la réalisation de petites fondations, pour l'installation de poteaux, de piquets, de clôtures et pour la plantation de haies et d'arbustes.
- Machine montée sur un châssis type brouette, facilitant ainsi son transport et le déplacement durant le travail.
- La brouette apporte également un gain de stabilité et permet de travailler avec plus de sécurité en absorbant les secousses ressenties durant le forage.
- Montage sur pivot garantissant le maintien de la tarière sur un axe vertical, permettant une bonne maîtrise de la machine.
- Châssis démontable sans outil, pour un gain de place et un transport aisé dans le coffre d'une voiture.
- Boîtier de rangement des accessoires, roue Ø 360 mm.



TARIÈRE THERMIQUE

Réf. LOTAR052

- Tarière thermique idéale pour la réalisation de petites fondations, pour l'installation de poteaux, de piquets, de clôtures et pour la plantation de haies et d'arbustes.
- Poignées ergonomiques avec revêtement « Soft Grip » pour un plus grand confort d'utilisation.





KIT BUTTEUR OFFERT

KL310 3V HS KPC®

Moteur KPC 4T OHV.
2 vitesses avant + 1 arrière.
Fraises hexagonales démontables
(6 éléments + disques).
Largeur de travail : 60 - 90 cm.
Avec guidon réglable en hauteur
et latéral + Dispositif de sécurité.



KC400L KPC®

Motoculteur Essence.
Moteur KPC4T OHV, 7,0 HP.
Largeur de travail 60 cm.
1 vitesse AV + 1 AR.
Poids : 71 kg.



LS505T-N KPC®

Moteur électrique monophasé.
3000 W / 230 V / 50 Hz.
Lame carbure.
Capacité de coupe : 170 mm.
Diamètre de lame : 505 mm.
Poids : 56,7 kg.



LS700T-N KPC®

Scie circulaire.
Moteur électrique.
3200 W triphasé.
Lame carbure.
Capacité de coupe 250 mm.
Diamètre de lame 700 mm.
Poids : 93 kg.

**SLR12T-N
DOUBLE
VITESSE
KPC®**

Fendeur de bûches.
Modèle VERTICAL.
moteur électrique
monophasé.
Puissance 3000 w.
Puissance 12 tonnes.
Poids 110 kg.



**SLR800T-N
KPC®**

Moteur électrique
monophasé 2300 W
Force : 8 Tonnes.



Livré avec :

**PNT2600M
KPC®**

Moteur 2 temps - 26 cc.
Livré complet avec :
Tête nylon (lame 3 dents).
Coupe branches
Taille-haies.

**PNT3300M
KPC®**

Moteur 2 temps - 32.6 cc
Livré complet avec :
Tête nylon (lame 3 dents).
Coupe branches.
Taille-haies.



NOUVEAU

BK700N-R KPC®

Moteur KPC R-210.
7 HP.
Diamètre de broyage : 20-30 mm.
Poids : 80 kg.



NOUVEAU

**BK800N-RT
KPC®**

Moteur KPC R-210.
7,0 HP/ 208 cc.
Capacité de broyage Ø 40 mm.
2 lames réversibles.



BK1000N-B

Moteur B&S CR950.
6.5 HP/ 208 cc.
Capacité de broyage Ø 65 mm.

BK1200N-B

Moteur B&S XR2100
13.5 HP/ 420 cc

**BK1200NE-R
KPC®**

Moteur KPC LS420 (EURO 5)
Démarrage électrique
15.0 HP/ 420 cc.
Capacité de broyage Ø 100 mm.
2 lames réversibles.

BK1200N-R KPC®

Moteur KPC LS420 (EURO 5)
15.0 HP/ 420 cc.
Capacité de broyage Ø 100 mm.
2 lames réversibles.



Visuel présenté BK1200NE-R

**UN300B
Sentar**

Puissance max.:
2.0 kW / 7500 tpm.
Diamètre de perçage :
100 mm/150 mm/300 mm.
autres dimensions en option :
200/250 mm.
Poids 10,4 kg.
Avec 3 mèches en double
hélice inclus.



**PERCHE
TÉLESCOPIQUE
OPTIONNELLE
POUR SJA150**

Hauteur : de 1 à 1,5 m.



**SJA150
Sentar**

Épaisseur de coupe 75 mm.
1 batterie au lithium 21 V.
Autonomie 1 heure.
Lubrification chaîne
automatique.
Poids 1,4 kg.



BK1500-AA-B

Moteur B&S XR2100 13.5 HP
Capacité de broyage Ø 120 mm.
2 lames rév. + 1 contre-lame + 10 marteaux
Ameneur. Pompe hydraulique: 10 ml/r
Force max: 20 Mpa.

BROYAGE



DÉCOUVREZ TOUS LES PRODUITS
SUR NOTRE SITE

**NOUVEAUTÉ
2025**

5 - 6 CM Ø
BIONDA ÉLECTRIQUE
MONOPHASÉ 1,2 KW - TROIS PHASES 3 KW
BIONDA G 210

Ce broyeur composteur est indiqué pour une utilisation semi professionnelle et son rapport qualité/prix est incomparable dans sa catégorie.
VERSION DISPONIBLE : HONDA GP 160 / GP 200 ou LONCIN G 210.

HONDA #LONCIN
The Power of Dreams



**NOUVEAUTÉ
2025**

6 - 8 CM Ø
VULCAN

Broyeur de branche étudié pour une utilisation semi-professionnel. Il assure un travail sur et efficace.
VERSION DISPONIBLE : HONDA GP 200 / GX 270 / GX 390 ou LONCIN G 420.

HONDA #LONCIN
The Power of Dreams



5 - 6 CM Ø
PUGIO

Indiqué pour une utilisation semi-professionnelle.
VERSION DISPONIBLE : HONDA GP 160 / GP 200 ou ATTELAGE 3 POINTS ou LONCIN G 420.

HONDA #LONCIN
The Power of Dreams



**NOUVEAUTÉ
2025**

7 - 9 CM Ø
SCUTUM

Machine sûre, elle a depuis toujours dépassé tous les essais, les contrôles et les qualités afin d'assurer au client final la sécurité et l'efficacité nécessaire pour un parfait broyage.
VERSION DISPONIBLE : HONDA GX 270 / GX 390 ou ATTELAGE 3 POINTS ou LONCIN G 420.

HONDA #LONCIN
The Power of Dreams



**BROYEUR
SUR 3 POINTS**

10 CM Ø
ARGO

Broyeur à végétaux professionnel avec haut tube de déchargement. Confiance et sécurité sont les ponts de force de cette machine.
VERSION DISPONIBLE : ATTELAGE 3 POINTS.



**NOUVEAUTÉ
2025**

15 - 40 HP
BENNETTE

- Attelage a 3 points 1° et 2° catégorie.
- Chassis en tôle avec renfort.
- Le volume de chargement est de 275 L.
- Attelage deportable par trois positions.
- Hydraulique (optional).



12 - 14 CM Ø
SCORPION

Broyeur à végétaux professionnel avec goulotte de 2 mètres orientable 360° de de chargement. La version "No Stress" est disponible et règle automatiquement le rouleau d'alimentation afin d'éviter l'arrêt du moteur du tracteur. Robustesse et sécurité sont les points de force de cette machine.
VERSION DISPONIBLE : ATTELAGE 3 POINTS.



PELLES RÉTRO POUR MICRO TRACTEURS

RES 10
10 - 35 HP



RES 15
15 - 60 HP



RES 30
15 - 60 HP

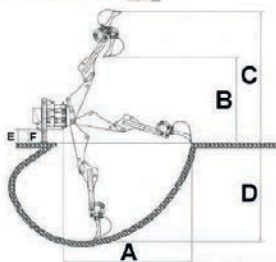

EXCAVATION

15 - 40 HP

Technologie, design, et durabilité sont les particularités de cette pelle rétro. La RES représente le leader incontesté dans la petite et moyenne gamme du marché de l'équipement du creusement pour des tracteurs.

	A CM	B CM	C CM	D CM	KG POIDS	CM GODET STANDARD	CM LARGEUR GODET
RES 10	220	160	230	130	246	EXL 20	20
RES 15	220	165	250	130	349	EX 25	25
RES 20	234	180	275	155	380	EX 30	30
RES 30	254	200	300	180	415	EX 35	35

BROYEURS DE BRANCHES ET DE VÉGÉTAUX



BROYEUR NEO 2

Réf. 1458301

Motorisation électrique 230V. Broyage dans le sens de la fibre grâce au principe de la hâche.
Diamètre admissible jusqu'à 3,5cm. Rendement sortie : 1 m³/h.
Accès facile au rotor de 12 couteaux RESIST.



BROYEUR MAESTRO CITY ÉLECTRIQUE

Réf. 1458190

Motorisation électrique 230V. Broyage dans le sens de la fibre.
Diamètre admissible jusqu'à 4 cm.
Rendement sortie : 1 m³/h. Large trémie d'alimentation.
Accès facile au rotor de 12 couteaux RESIST.



BROYEUR MAESTRO CITY 5.5CV B&S XR750

Réf. 1458150

Motorisation 5,5CV B&S. Broyage dans le sens de la fibre.
Diamètre admissible jusqu'à 4 cm.
Rendement sortie : 1m³/h. Large trémie, confort d'utilisation.
Accès facile au rotor de 12 couteaux RESIST.

BROYEUR MAESTRO COUNTRY EGO SANS BATTERIE NI CHARGEUR

Réf. 1458140

Motorisation électrique EGO 56V.
Broyage dans le sens de la fibre.
Diamètre admissible jusqu'à 4,5 cm.
Rendement sortie : 1,3 m³/h.
Autonomie d'1h15 de broyage pleine charge avec un pack batterie 10 Ah.
Large trémie, confort d'utilisation.
Rotor de 12 couteaux RESIST.



KIT MAESTRO COUNTRY EGO + 2 BATTERIES EGO LI-ION 56V - 5AH

Réf. KITEGO5AH

Kit composé d'un broyeur MAESTRO Country EGO et de deux batteries EGO de 56V - 5Ah.

KIT MAESTRO COUNTRY EGO + 2 BATTERIES EGO LI-ION 56V - 10AH

Réf. KITEGO10AH

Kit composé d'un broyeur MAESTRO Country EGO et de deux batteries EGO de 56V - 10Ah.



BROYEUR MAESTRO COUNTRY 6.5CV B&S XR950

Réf. 1458160

Motorisation 6,5CV B&S. Broyage dans le sens de la fibre.
Diamètre admissible jusqu'à 4,5 cm. Rendement sortie : 1,3 m³/h.
Large trémie d'alimentation, confort d'utilisation.
Rotor de 12 couteaux RESIST.



BROYEUR MINOR 4S 6CV HONDA GP200

Réf. 1458119C

Motorisation 6CV HONDA GP200. Broyage dans le sens de la fibre.
Diamètre admissible jusqu'à 5 cm. Rendement sortie : 1,6m³/h.
Large trémie d'alimentation, confort d'utilisation.
Rotor de 18 couteaux RESIST.



BROYEUR MAJOR 4S 9CV HONDA GX270

Réf. 1458114B

Motorisation 9CV HONDA GX270. Broyage dans le sens de la fibre.
Diamètre admissible jusqu'à 6 cm. Rendement sortie : 2,4 m³/h.
Large trémie d'alimentation, confort d'utilisation.
Rotor de 20 couteaux RESIST.



GLOUTONNET (MAXI Ø 6 CM)

Appareil à couteaux.

Motorisation :

- HONDA GP 200 (6 HP).

- Moteur électrique 220 V (3 kw)

Aménagé avec manivelle.

OPTION VISSEUSE AVEC RÉDUCTEUR.



GLOUTON (MAXI Ø 8 CM)

Appareil à couteaux ou fléaux (choix à la commande).

Motorisation :

- HONDA GX390 (11,7 HP).

- HONDA GX270 (8,4 HP)

Aménagé avec manivelle.

OPTION : VISSEUSE AVEC RÉDUCTEUR, ROUE PIVOTANTE, ATTELAGE QUAD.



SUPER GLOUTON (AMÉNAGE HYDRAULIQUE - MAXI Ø 10 CM)

Appareil à couteaux ou fléaux (choix à la commande).

Motorisation :

- HONDA GX390 (11,7 HP).

- HONDA GX270 (8,4 HP uniquement en couteaux)

OPTION NO-STRESS ET DÉMARRAGE ÉLECTRIQUE.



Appareil à couteaux.

Puissance maxi 35 HP.

OPTION NO-STRESS.

OPTIONS

4 ROUES MOTRICES

(POUR SUPER GLOUTON)



VOIE ÉLARGISSABLE

(POUR GLOUTON ET SUPER GLOUTON)



TRANSPORT



UN CONCEPT - UNE GAMME - PERFORMANCES - POLYVALENCE - SÉCURITÉ
DES INNOVATIONS - UN CHOIX INÉGALÉ



BV N34 COMPACT ET PERFORMANT (MAXI Ø 10 CM)

- Doté d'un rouleau ameneur.
- Capacité jusqu'à 10 cm,
- Rotor, largeur 21 cm.
- Équipé de 24 fléaux mobiles.



BV N56 (MAXI Ø 17 CM)

- + d'ergonomie.
- Trémie avec tapis inférieur et entrée déportée.
- Entretien : accès au rotor par simple basculement de l'éjection.
- Capacité jusqu'à 17 cm de diamètre selon les modèles.

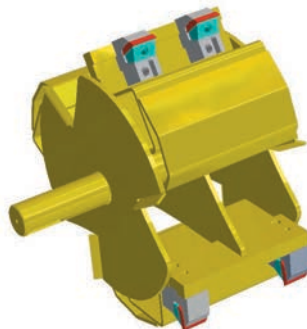

BRC 170

- Capacité jusqu'à 17 cm de diamètre.
- Broyage par rotor équipé de 6 lames fixes réversibles.
- Moteurs essence 37 cv à injection EFI ou diesel 25 cv.
- 2 rouleaux ameneurs horizontaux supérieur et inférieur.
- Remorque < 750 kgs, permis B.



Sentar
univert

FENDEUSE 12 T SUR ESSIEU ROUTIER HOMOLOGUÉ

Réf. VMR 12 AGRI

Alimentation : Moteur Briggs & Stratton 10 cv.
Pompe simple.
Lève-bûches mécanique de série.
Bras de maintien du bois.
Châssis mécano-soudé.
Plaque pleine antidérapante.
Tête d'attelage pour attache remorque voiture.
Homologué route avec certification routière incluse.
Ouverture 1,08 m.



FENDEUSES VERTICALES 13, 17, 22 ET 27 TONNES 115 CM

Réf. VP 22

Alimentation : Tracteur (prise de force - hydraulique), électrique (en 13 et 17 T) et mixte.
Dégagement de 115 cm sous le vérin.

Bois jusqu'à Ø 100 cm (22/27 T).
Lève-bûches mécanique de série.

Option : treuil tire bûches à commande mécanique pour fendeuse 13, 17, 22, 27 tonnes
20 mètres de câble diamètre 6 mm.
600 kg de force de traction.
Treuil tire-bûches radiocommandé
Lève-bûches hydraulique."

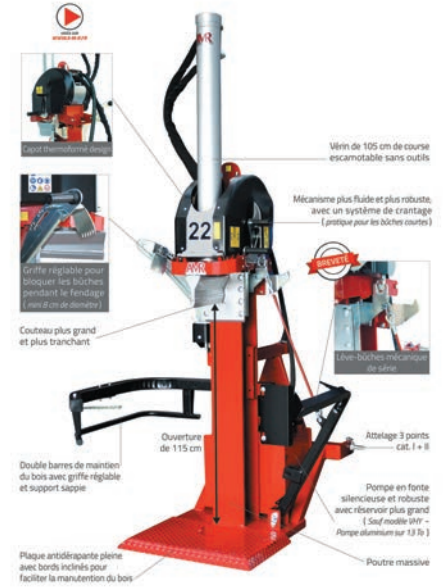

FENDEUSE 9 T VERTICALE ÉLECTRIQUE

Réf. HVE 09 M DP

Moteur électrique monophasé 230V.
Double pompe et double vitesse de descente du vérin.
Course du vérin : 55 cm.

Existe aussi en version 12 T et en alimentation triphasé ou thermique.



FENDEUSES AGRI 12/18 T POUR TRACTEUR

Réf. AGRI VPI 12/18 T

Dégagement de 108cm.
Alimentation tracteur par prise de force.
Vérin rétractable pour le stockage et le transport.
2 vitesses de descente.
Lève-bûches mécanique de série.

Option treuil tire bûches AGRI, à commande mécanique :
20 mètres de câble diamètre 6 mm.
600 kg de force de traction.
Existe aussi en alimentation prise d'huile tracteur.



SCIE CIRCULAIRE À CHEVALET

Réf. WSA 700 AGRI

Alimentation : PDF tracteur avec courroies.
Châssis mécano-soudé.
Revêtement peinture de haute qualité.
Conforme à la norme EN 1870-6-2017.
Lever d'arrêt d'urgence à la prise de force.
Capot de protection du chevalet.
Lame Ø700 carbure.

Système d'actionnement du chevalet ergonomique.
Bras de maintien automatique du bois pendant le sciage.
Butée de longueur de coupe de série.



SCIE CIRCULAIRE À TAMBOUR

Réf. triomat

Alimentation : PDF tracteur ou combiné PDF tracteur + Électrique 400.
Bras de maintien de bûches automatique pendant le sciage.
Commandes ergonomiques et intuitives.
Réglage de la vitesse d'évacuation du tapis + marche arrière.
Réglage de la vitesse de rotation du tambour + marche arrière.
Lame carbure 72 dents facilement remplaçable.
Système hydraulique indépendant.
Réglage rapide et facile de la longueur de coupe de 25 cm à 52 cm sans outils ni démontage.
Option : Tapis d'évacuation orientable
Existe en version avec 4 alvéoles d'entrée du bois : la QUATROMAT.



SCIE CIRCULAIRE À CHEVALET ET TAPIS MONTE BOIS DE 5M

Réf. SCIOMAT

2 versions disponibles.
entraînement prise de force pour la lame + entraînement prise d'huile pour le tapis, ou entraînement intégrale prise de force (avec centrale indépendante).
Bois jusqu'à Ø 24cm.
Tapis d'évacuation de 5 m avec bandes sécables.
Réglage de longueur de coupe de 20 à 50 cm.
Lame carbure Ø 700mm de série.
Option : Rallonge de chevalet.





LES TAILLEUSES DE HAIES



*Selon nos conditions.

"KIROGN"®

LA GAMME LA PLUS LARGE DU MARCHÉ POUR L'ÉLAGAGE

THA 270

- Possibilité de tailler au ras de la haie.
- Déport maximum 2,65 m.



THA 360

- Stabilité : châssis sur chenilles à voie variable (77 cm à 107 cm).
- Moteur thermique HONDA 23CV.



TH 395 R

- Possibilité de travailler à droite ou à gauche par pivot.
- Déport hydraulique du lamier.



TH 240 R

- Commande des mouvements par téléflexibles.
- Possibilité de travailler à droite ou à gauche par double attelage.



TH 280 R



- Double sens de rotation.
- Inclinomètre pour contrôle de position horizontale/verticale.

TAILLEUSES	Hauteur de coupe horizontale maxi	Hauteur de coupe verticale maxi	Poids minimum du porteur
THA 270	2,70 m	5,00 m	-
THA 360	3,60 m	5,45 m	-
TH 240 R	2,40 m	4,69 m	700 kg
TH 280 R	2,85 m	5,15 m	750 kg
TH 395 R	3,95 m	6,20 m	1000 kg
TH 420 R	4,20 m	6,50 m	1000 kg

TH 420 R

- Taille de la 3^{ème} face de la haie grâce à son palonnier à grande amplitude
- L'option balayage hydraulique augmente fortement le potentiel de travail.



www.kirogn.eu /  

Conception : Ludwig CREA PRINT



COMBINÉ 43/20J

Réf. 1020144

Compacte et ergonomique, avec un guide-chaîne type tête d'abattage, résistante et solide. Gestion avec joystick. Prise de force et moteur électrique possible.



NOUVELLE GÉNÉRATION

COMBINÉ SCIEUR/FENDEUR TITAN 40/20

Réf. 1035313

La TITAN 40/20 avec commande mécanique-hydraulique est conçue pour les professionnels qui attendent plus. Diamètre de coupe max. : 40 cm. Force de fendage : 20 T.



COMBINÉ SCIEUR/FENDEUR TITAN 53/40

Réf. 1028178

TITAN 53/40 Premium représente une nouvelle génération de combinés scieur/fendeur professionnels hautement productifs. Un travail plus productif et plus facile est permis par le plus grand diamètre de la scie circulaire Widia, une diamètre de coupe max. 53 cm, une force de fendage de 400 kN et un coin de fendage en 2-4-8-18 pièces.



SCIE WKA 700

Réf. 1000954

Scie circulaire compacte. Normes de sécurité les plus strictes. Facile à utiliser, elle permet un travail rapide. Entraînement par prise de force ou moteur électrique.



FENDEUSE TITANIUM 18CD

Réf. 1012330

Les fendeuses de bûches TITANIUM 18 peuvent avoir un entraînement par prise de force ou moteur électriques. Avec la hache qui revient rapidement à sa position d'origine et la valve Autospeed qui règle automatiquement la vitesse, le fendage est sûr, rapide et facile.

TREUILS, PINCES, FAGOTEUSES, CAISSONS



TREUIL 55M

Réf. 1001391

Le treuil mécanique 55M / MR avec une force de traction de 5,5 T peut être proposé avec réducteur (MR) ou sans (M).



TREUIL 2X90GKX

Réf. 1034030

Le treuil forestier professionnel 2x90 GKX est un treuil à double tambour avec une force de traction constante de 85 kN sur chaque tambour. La très grande capacité du tambour permet d'enrouler plus de câble. Le contrôle total de la force de traction et de freinage est assuré par les systèmes Active Force Control et Proportional Brake.



TREUIL 80HPRO

Réf. 1019256

Le treuil hydraulique 85H / Hpro avec une force de traction de 8,5 t peut être équipé d'un dispositif de déroulement (Hpro) ou sans (H).



FAGOTEUSE PYTHON PREMIUM HFN

Réf. 1034165

Fagoteuse à ficelle équipée d'un système de basculement et de tension hydraulique, reliées par une corde en nylon.



PINCE SCORPION PREMIUM

Réf. 1021113

SCORPION PREMIUM sont une nouvelle génération de grappins de qualité pour la manipulation des grumes, ils sont technologiquement avancés.



CAISSON DE RANGEMENT UNIBOX

Réf. 1034248

Accessoire multifonctionnel de tracteur pour le stockage et le transport d'équipements, d'outils, d'instruments et de charges appropriées vers le site de travail en forêt ou à la ferme.

XTREM CUT





Gouge carrée pour 3/8" Low Profile





CHAÎNE COUPÉE POUR TRONÇONNEUSES

Chaîne de tronçonneuse haute performance pour une utilisation professionnelle

- Compatible avec toutes les marques de tronçonneuses,
- Fabriquée avec des aciers résistants et durables,
- La gouge carrée a pour avantage de réduire les vibrations et l'usure de la chaîne tout en étant très efficace sur bois dur.

 ±2			Entraîneurs	Equivalence Oregon	Réf.
3/8"LP	,050" 1,3 mm	carrée	40	91VXL-040E	L3C-040E
			44	91VXL-044E	L3C-044E
			45	91VXL-045E	L3C-045E
			47	91VXL-047E	L3C-047E
			48	91VXL-048E	L3C-048E
			49	91VXL-049E	L3C-049E
			50	91VXL-050E	L3C-050E
			52	91VXL-052E	L3C-052E
			53	91VXL-053E	L3C-053E
			55	91VXL-055E	L3C-055E
			56	91VXL-056E	L3C-056E
			57	91VXL-057E	L3C-057E
			58	91VXL-058E	L3C-058E
60	91VXL-060E	L3C-060E			

 ±2			Entraîneurs	Equivalence Oregon	Réf.
3/8"LP	,043" 1,1 mm	semi ronde	40	90PX-040E	L1R-040E
			44	90PX-044E	L1R-044E
			45	90PX-045E	L1R-045E
			50	90PX-050E	L1R-050E
			51	90PX-051E	L1R-051E
			52	90PX-052E	L1R-052E



SÉCATEUR SÉRIE XZ

Ce sécateur est fabriqué avec des matériaux de haute qualité pour une coupe nette et précise, ce qui est essentiel pour la santé des plantes. Les sécateurs ARS de la série XZ sont disponibles en trois tailles pour s'adapter à toutes les mains.



+ PRODUIT

Des coupes parfaitement propres et lisses. Ultra léger, robuste, netteté de la coupe, poignées ergonomiques, tête de coupe avec placage au chrome dur, adapté aux droitiers comme aux gauchers, déverrouillage à une main.

COUPE	LAME	Réf.			
18 cm	S	212 g	19 mm	4,8 cm	ARSVS-7XZ
20 cm	M	220 g	22 mm	5,4 cm	ARSVS-8XZ
22,7 cm	L	257 g	25 mm	6 cm	ARSVS-9XZ



SÉCATEUR PROFESSIONNEL

Lames croisantes, poignées ergonomiques.



COUPE	LAME	Réf.			
20,5 cm	M	225 g	20 mm	6 cm	SEC3200



SÉCATEUR PROFESSIONNEL

Lames croisantes, poignées ergonomiques.



COUPE	LAME	Réf.			
21,5 cm	L	245 g	25 mm	5,5 cm	SEC8200



SÉCATEUR PROFESSIONNEL

Lames croisantes, poignées ergonomiques.



COUPE	LAME	Réf.			
21,5 cm	L	240 g	25 mm	6 cm	SEC2200



SCIE À ÉLAGUER LAME DROITE

Une scie très utile pour les jardiniers dotée d'une lame en acier haut carbone crantée. Denture moyenne, manche ergonomique.

COUPE	LAME	Réf.		
35 cm	140 g	60 mm	15 mm	ARS210DX



+ PRODUIT

La technologie TURBOCUT améliore l'évacuation de la sciure pendant la coupe.

Les dentures moyennes s'adaptent à tous types de bois.

Les lames droites sont conçues pour un travail en dessous des épaules pour une coupe précise.



SCIE À ÉLAGUER LAME DROITE

Scie à élaguer conçue pour les professionnels de l'élagage. Efficace sur les gros diamètres, sa lame est recouverte d'un chromage. Denture moyenne, manche ergonomique.

COUPE	LAME	Réf.		
36 cm	250 g	70 mm	18 mm	ARSCAM-18PRO
41,4 cm	280 g	95 mm	24 mm	ARSCAM-24PRO

LA COUPE DU BOIS



BIBER HACHE, MANCHE HICKORY

1200 g, 70 cm, hickory	0005,12
1400 g, 80 cm, hickory	0005,14
manche de rechange	5500,11
manche de rechange	5500,13



MASSE À FENDRE "DAUNER", MANCHE HICKORY ET FIBRE

3000 g, 88 cm, hickory	0259,30
3500 g, 88 cm, hickory	0259,35
4000 g, 88 cm, hickory	0259,40
manche de rechange	5576,15
3000 g, 90 cm, en fibre	0271,30
3500 g, 90 cm, en fibre	0271,35
manche de rechange	5578,15



BIBER DYNAM-AX, MANCHE HICKORY

2500 g, 78 cm, hickory	0275,25
manche de rechange	5519,13
2000 g, 68 cm, hickory	0275,20
manche de rechange	5519,11



TORPEDO HACHE À FENDRE À SURFACE DE FRAPPE, MANCHE HICKORY

2200 g, 80 cm, hickory	0277,22
manche de rechange	5512,13
pièce de rechange	0313,04

COIN FORESTIER POLYAMIDE ET ÉPAIS À ÉCAILLES

12 cm	0325,12
15 cm	0325,15
19 cm	0325,19
19 cm épais	0326,19
25 cm	0325,25
25 cm épais	0326,25
31 cm	0325,31

COIN FORESTIER POLYAMIDE "HIVER" À ÉCAILLES

25 cm	0324,25
-------	----------------



LEVIER D'ABATTAGE, AVEC TOURNE-BILLE

80 cm	0351,08
130 cm	0351,13

SERPE SUISSE, SPÉCIAL POINTUE, POIGNÉE CUIR

700 g, 28 cm	0672,01
--------------	----------------

PIERRE À AIGUISER DE POCHE, GRAIN 100 ET 400

15x5x2 cm	4520,15
-----------	----------------

ÉCORÇOIR "WALDVIERTEL", MANCHE EN FRÈNE

550 g, 15,5 cm	0563,01
130 cm, frêne	5562,01

ÉCORÇOIR "DAUNER", MANCHE EN FRÈNE

750 g, 13 cm	0567,01
100 cm, frêne	5560,01

COIN DE BÛCHERON, VRILLÉ

1500 g	0296,15
2000 g	0296,20
2500 g	0296,25
3000 g	0296,30

COIN DE BÛCHERON ALUMINIUM, AVEC BOIS ET ANNEAU MONTÉ

500 g	0301,01
anneaux en aluminium	0316,01
manche bois, dur	0310,01

COIN DE BÛCHERON ACIER, VRILLÉ, MODÈLE FRANÇAIS

"éclateur" "petit frère" vrillé	0299,15
1500 g	
"éclateur" vrillé	0299,22
2200 g	

COIN DE REPRISSE POLYAMIDE À ÉCAILLES

21 cm	0328,21
25 cm	0328,25
25 cm, avec écaïlles plus prononcées	0328,26

COIN D'ABATTAGE ET DE FENDAGE EN ALUMINIUM À ÉCAILLES

500 g	0320,03
800 g	0320,01



BIBIER PIQUE DE BÛCHERON, DENTELÉ, MANCHE FRÈNE

1200 g, 115 cm, frêne	0461,12
manche de rechange	5534,20



PIQUE DE BÛCHERON À MAIN, COURBÉ, MANCHE FRÈNE

500 g, 40 cm, frêne	0515,01
manche de rechange	5534,06
500 g, 80 cm, frêne	0515,02
manche de rechange	5534,13
500 g, 60 cm, frêne	0515,03
manche de rechange	5534,09

MÈTRES À POINTE

100 cm, bois	6620,01
100 cm, métal	6620,02
100 cm, bois, graduation en cm et en mm	6624,01

PINCE DE MANUTENTION

Ouverture 18 cm	6655,01
Ouverture 26 cm	6657,01
Ouverture 18 cm, poignée orientale 90°	6656,01

PINCE DE CHARGEMENT

Max. peseur 1500 g	6660,15
Max. peseur 1500 g	6660,20

PINCE DE DÉBARDAGE

Max peseur 1500 g	6659,15
Max peseur 1500 g	6659,20

ALUMAX COIN DE BÛCHERON VRILLÉ ALUMINIUM

930 g aluminium	0323,02
-----------------	----------------



TRACEUR FORESTIER FLUO - UNIVERSAL MARKER® / MAMMUT PAINT®

650 ml brut.
Peinture forestière très fluorescente résistante aux intempéries pour le marquage du bois.

COULEUR	CODE	Bleu fluo	10754
Jaune fluo	10747	Orange / Chamoix fluo	10757
Rose fluo	10750	Vert fluo	10759
Rouge fluo	10752		



TRACEUR FORESTIER LONGUE DURÉE - UNIVERSAL MARKER® / MAMMUT PAINT®

650 ml brut.
Peinture forestière longue durée pour le marquage du bois.

COULEUR	CODE	Bleu	10755
Blanc	10745	Orange / Chamoix	10756
Jaune	10746	Vert	10758
Rose	10753	Noir	10761
Rouge	10748	Marron	10760

GAMME PRO



PEINTURE RAL PROFESSIONNELLE HAUTE QUALITÉ - PROFESSIONAL PAINT® / MAMMUT PAINT®

520 ml brut.
Réf : 13268
Peinture professionnelle anti-rouille, haute qualité, glycéro-phtalique. Conçue pour l'entretien et la remise à neuf de tous vos matériels. 72 RAL disponibles dont Orange Kubota, RAL 6005, RAL 3020.



TRACEUR CRAIE FLUO ÉPHÉMÈRE - TRIG-A-CAP® CHALK

650 ml brut.
Traceur de chantier craie éphémère équipé de sa gâchette Confort Trigger pour un traçage fin, précis et confortable.

COULEUR	CODE	Rose	11567
Blanc	10680	Bleu	10684
Jaune	10681	Orange	10685
Rouge	10682	Vert	11568

NETTOYAGE - GRAISSAGE

NETTOYANT ANTI RÉSINE RESIN CLEANER

520 ml brut.
Réf. 11642
Dissout, nettoie et décolle les résidus de résine, d'huile, de goudron ou de colle sur les accessoires de coupe, taille-haies, tronçonneuse...



NETTOYANT CONTACT CONTACT CLEANER

520 ml brut.
Réf. 13053
Nettoyant contact permettant un nettoyage et une désoxydation du matériel sans démontage.



LUBRIFIANT MULTIFONCTION MULTI 500®

520 ml brut.
Réf. 10031
Lubrifiant multi-fonction, multi-position qui dégriffe les mécanismes corrodés, rouillés, coincés, gelés.



NETTOYANT DÉGRAISSANT FREINS BRAKE CLEANER

650 ml brut.
Réf. 10303
Nettoyant efficace pour éliminer la graisse, l'huile, la saleté et la poussière des pièces de frein et d'embrayage.



GRAISSE MOS2

520 ml brut.
Réf. 10038
Lubrification des pièces qui subissent de fortes charges et de faibles vitesses : engrenages, cardans, articulations des escalators, tapis roulants, ...



70TXL SpeedCut™ Max

**TOUTE LA PERFORMANCE D'UNE
CHAÎNE À GOUGE CARRÉE COMBINÉE
AVEC UN FAIBLE EFFET DE REBOND**



55-100 cc
TRONÇONNEUSES THERMIQUES

- + Coupes plus douces
- + Vitesse accrue
- + Plus de contrôle pendant la coupe

**COMMANDEZ
AUJOURD'HUI**

70TXL SpeedCut™ Max
LONGUEURS DE CHAÎNES DISPONIBLES

OREGON	ü	φ	■
72TXL	.050"	1,3 mm	72 100ft
73TXL	.058"	1,5 mm	56 60 64 68 72 84 92 100ft
75TXL	.063"	1,6 mm	56 60 66 72 84 100ft



INVENTION | PIONNIERS DE L'INNOVATION

- + Inventeur de la chaîne de tronçonneuse moderne qui a révolutionné l'exploitation forestière.
- + Société fondée aux États-Unis en 1947 à Portland, dans l'état d'Oregon.
- + À l'origine de la norme industrielle de sécurité et de qualité ANSI B175.1 portant sur les tronçonneuses et les chaînes de tronçonneuses.



PERFORMANCE | EXPERTS EN FABRICATION

- + Plus de 350 brevets d'invention et de dessins enregistrés.
- + Plus de 60 millions de mètres (200M pieds) de chaînes de tronçonneuse sortent de nos usines chaque année.
- + Plus de 25 normes de contrôle qualité pour les lames de tondeuse et chaînes de tronçonneuse.
- + 8 sites de fabrication de pointe dans le monde.

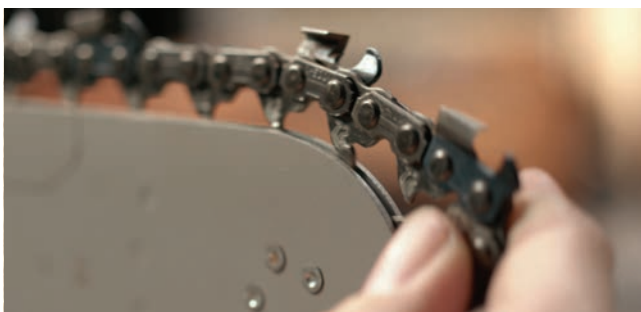

UNIVERSALITÉ | LA PLUS LARGE GAMME D'ACCESSOIRES DE COUPE DE RECHANGE

- + La plus large gamme d'accessoires de coupe pour l'outillage de jardin motorisé.
- + Conception du produit égalant voire dépassant la norme du fabricant d'origine.
- + Compatibilité parfaite : une recherche simple et fiable de l'accessoire de rechange 100% compatible.



FIABILITÉ | PROS & FABRICANTS PARTENAIRES

- + Fabricant de chaînes, guide-chaînes de tronçonneuse et lames de tondeuse pour 90 % des grandes marques en première monte.
- + Vendus chez plus de 30 000 revendeurs sur les 6 continents.

PANTALON PRIOR

Réf. F1001B

L'indispensable déperlant. EN 11393-2 type A classe 120 m/s. Protection 8 couches. Tissu 70% PES et 30% coton. Finition déperlante. 2 poches mains. 1 poche mètre anti retour avec poche clef à bougie. Ceinture semi élastiquée avec passants et bavelle dorsale. Pointe entrejambe bi-extensible. Tailles XS au 4XL. Existe aussi en rouge.



PANTALON PRIOR MOVE PRO CLASSE 3

Réf. F1313

Pantalons de protection pour les utilisateurs de scie à chaîne tenue à la main. EN ISO 11393-2:2019 Type A Classe 3 28 m/s. Tissu 70% PES et 30% coton. Finition déperlante. 2 poches mains zippées 1 poche mètre anti retour avec poche clef à bougie. Ceinture semi élastiquée avec passants et bouton pour bretelles, large bavelle dorsale. Tailles XS au 3XL.



JAMBIÈRES DE DÉBROUSSAILLAGE

Réf. F1015A

EPI de catégorie 1.NF EN ISO 13688 : 2013. Renfort mousse 5 mm au niveau des tibias & des genoux. Ceinture élastique jaune fluo avec bouclerie plastique. Ouverture sur toute la longueur de la jambe par un zip de 70 cm. Tour de cuisse de la jambièrre de 70 cm. Possibilité de mettre des élargisseurs de 5 cm. Finition déperlante. Taille unique.



PANTALON PRIOR MOVE PRO

Réf. F1510

Pantalons de protection pour les utilisateurs de scie à chaîne. EN ISO 11393-2 : 2019 Type A classe 120 m/s. 2 poches main. 1 poche mètre avec boucle clef à bougie. Ceinture semi élastiquée avec passants et boutons pour bretelles, large bavelle dorsale. Tailles XS au 4XL.



SALOPETTE PRIOR

Réf. F1002B

L'incontournable déperlant. EN 11393-2 type A classe 120 m/s. Protection 8 couches. Tissu 70% PES et 30% coton. Finition déperlante. 2 poches mains. 1 poche mètre anti retour avec poche clef à bougie. Ceinture semi élastiquée avec passants et bavelle dorsale et pectorale. Pointe entrejambe bi-extensible. Tailles XS au 4XL. Existe aussi en rouge.



VESTE PRIOR

Réf. F1005B

Veste forestière protégée. EN 11393-6 classe 120 m/s. Protection 8 et 16 couches (épaules et avant-bras). Tissu 70% PES et 30% coton. Finition déperlante et fluocarbone. Ventilation dorsale. 2 poches poitrine. Fermeture à glissière simple curseur séparable. Poignet bord-côte. Tailles XS au 4XL. Existe aussi en noir.



VESTE SILVER SHELL

Réf. F1669

Veste de visualisation améliorée pour des situations à risque modéré. EN ISO 13688+A1:2021 classe 2 Type A. 2 poches main zippées. Col montant. Poignets ajustés. Dos rallongé pour protéger les reins. Fermeture à glissière. Tailles XS au 4XL. Existe aussi en Noir et jaune.



MANCHETTES CARLAT SOFLY

Réf. F1850

Attestation à dire d'expert suivant la norme 11393.-6 classe 3 28 m/s. Poignet maille avec matelas de protection contre les écorchures sur le dos de la main. Élastique de serrage derrière le coude avec stop cordon. Taille unique.



MANCHETTES SINSAT

Réf. F1006

Attestation à dire d'expert suivant la norme 11393.-6 classe 1 20 m/s. Protection 8 couches. Poignet bord-côte noir. Élastique de serrage derrière le coude avec stop cordon. Taille unique. Existe aussi en orange.



MANCHETTES CARLAT

Réf. F1856

Attestation à dire d'expert suivant la norme 11393.-6 classe 120 m/s. Protection 8 couches. Poignet avec passe-pousée. Élastique de serrage derrière le coude avec stop cordon. Taille unique. Existe en jaune.



GANTS BUCHERON

Réf. GT009

Le choix des bucherons. EN 388 3122 EN 420 : 5. Paume cuir fleur retourné. Renforts inserts coussinets. Dos polyester noir. Manchette élastique large avec fermeture anti-agrippant. Tailles 7 à 12.



GANTS BUCHERON

Réf. GT015

EN 388 3122 EN 420. Gants avec patte de serrage. Paume avec renforts inserts coussinets. Mitaine 3 ou 5 doigts. Manchette élastique large avec fermeture auto-agrippant. Tailles 7 à 12.



GANTS PAYSAGISTE

Réf. GT020

EN 388 2132X EN 420. Gants avec patte de serrage. Dos stretch. Manchette élastique large avec fermeture auto-agrippant. Tailles 7 à 12.



GANTS CLASSE 3 MAIN GAUCHE

Réf. GT030

Gants de protection contre les risques mécaniques et pour utilisateurs de scies à chaîne tenues à la main. EN 388 3233X EN 420 EN 11393-4 Type 2 Classe 3 28 m/s. Hydrofuge. Renfort sur la paume cuir. Tailles 8 à 11.



CHAUSSURES ELITE

Réf. CH031 G2

Chaussures de protection pour les utilisateurs de scie à chaîne. EN ISO 17249: 2014 classe 2 24 m/s + EN ISO 20344: 2011 & 20345: 2011. S3 WR HI CI HRO SRC. Semelle VIBRAM® POLYVALENTE adaptée plaine et montage. Compo : Cuir pleine fleur 2,2/2,4. Doublure membrane WATERPROOF. Pointures 39 à 47.



CASQUE FORESTIER COMPLET

Réf. T7002

EN 397 EN 1731 EN 352-3 Antibruit norme EN 352-3 23 dB. Écran facial grillagé norme EN 1731. Protège nuque. Jugulaire 2 points. Coiffe textile 6 points. Réglage par mollette. Casque monté en boîte individuelle.





OMEGA
EN ISO 20345 : 2022 S7L HI
CI SC LG FO



FRMAGF
EN 420: 2003+A1 : 2009
EN 388: 2016 niveau 3242X



GA01
EN ISO 21420 : 2020
EN 388 : 2016 + A1 : 2018 niveau 4234X



GAT01
EN ISO 21420 : 2000
EN 388 : 2016 + A1 : 2018 niveau 4121X



ALPHA
EN ISO 20345 : 2022 S7L HI
CI SC LG FO



AUPA
EN ISO 11393-2 : 2019
CLASSE 1 Design A



INPA
EN ISO 11393-2 : 2019
CLASSE 1 Design A



CLIPH
EN ISO 11393-2 : 2019
CLASSE 1 Design A



MALLO
EN ISO 20345 : 2022 S7S SR AN HI CI SC LG FO
ESD : EN IEC 61340-5-1 : 2024
& Testée selon l'EN IEC 61340-4-3 : 2018



APPALOOSA
EN ISO 20345 : 2022 S7S SR SC LG FO
ESD : EN IEC 61340-5-1 : 2024



ARUD
EN ISO 20345 : 2011 S3 SRC
EN 17249 : 2013
Classe 120 m/s



KAILASH
EN ISO 20345 : 2011 S3 CI HRO SRC
EN 17249 : 2013
Classe 224 m/s



LOGWOOD
EN ISO 20345 : 2011 S3 WR CI HRO SRC
EN 17249 : 2013
Classe 328 m/s



COLORADO
EN ISO 20345 : 2022 S7S HI CI
SR SC FO



MONTANA
EN ISO 20345 : 2022 S7S HI CI
SR SC FO





**À CHACUN
SON UNIVERT**

TRANSPORT

- **REMORQUES USAGE PRIVÉ**
- **REMORQUES USAGE PRO**
- **MATÉRIELS 3-POINTS**
- **RAMPES / ACCESSOIRES REMORQUES**
- **ATV**

**REMORQUES BASCULANTES
MICRO-TRACTEURS**



Ridelles galvanisées rabattables et amovibles.
Bennage hydraulique.
Pneus gazon 20 x 1000 x 8.
T2.5/4H : 4 roues.
Non agréée pour la voie publique.
OPTION : RÉHAUSSES GRILLAGÉES GALVA ±80 cm.

RÉF.	CU	L X I X HRID
T1H	2T	160 X 100 X 40
T1.5H	1T5	210 X 110 X 40
T2.5/4H	2T5	240 X 120 X 40



REMORQUES ROUTIÈRES GAMME BAGAGÈRES



UNI150

PTAC 500/600 kg.
Dimensions Caisse Utile : 150 x 100 x 39 cm.
Essieu(x) - Résistance : Simple - 600 kg.
Roues 165/70R13.
Timon Galvanisé en V.
Roue Jockey Ø 48.
Ridelles AV & AR rabattables/amovibles.
Plancher bois antidérapant.
Anneaux d'arrimage (x4 intérieur).
Poulies de bêche.



UNI170

PTAC 500/750 kg.
Dimensions Caisse Utile : 170 x 122 x 39 cm.
Essieu(x) - Résistance : Simple - 750 kg.
Roues 165/70R13.
Timon Galvanisé en V.
Roue Jockey Ø 48.
Caisse Basculante.
Ridelles AV & AR rabattables/amovibles.
Plancher bois antidérapant.
Anneaux d'arrimage (x 4 intérieur).
Poulies de bêche.



UNI202

PTAC 500/750 kg.
Dimensions Caisse Utile : 205 x 122 x 39 cm.
Essieu(x) - Résistance : Simple - 750 kg.
Roues 165/70R13.
Timon Galvanisé en V.
Roue Jockey Ø 48.
Caisse Basculante.
Ridelles AV & AR rabattables/amovibles.
Plancher bois antidérapant.
Anneaux d'arrimage (x 4 intérieur).
Poulies de bêche.



UNI205

PTAC 500/750 kg.
Dimensions Caisse Utile : 205 x 132 x 39 cm.
Essieu(x) - Résistance : Simple - 750 kg.
Roues 165/70R13.
Timon Galvanisé en V.
Roue Jockey Ø 48.
Caisse Basculante.
Ridelles AV & AR rabattables/amovibles.
Plancher bois antidérapant.
Anneaux d'arrimage (x 4 intérieur).
Poulies de bêche.



UNI233

PTAC 500/750 kg.
Dimensions Caisse Utile : 233 x 132 x 39 cm.
Essieu(x) - Résistance : Double - 2x600 kg.
Roues 165/70R13.
Timon Galvanisé en V.
Roue Jockey Ø 48.
Caisse Fixe.
Ridelles AV & AR rabattables/amovibles.
Plancher bois antidérapant.
Anneaux d'arrimage (x 4 intérieur).
Poulies de bêche.



UNI233SE

PTAC 500/750 kg.
Dimensions Caisse Utile : 233 x 132 x 39 cm.
Essieu(x) - Résistance : Simple - 750 kg.
Roues 165/70R13.
Timon Galvanisé en V.
Roue Jockey Ø 48.
Caisse Basculante.
Ridelles AV & AR rabattables/amovibles.
Plancher bois antidérapant.
Anneaux d'arrimage (x 4 intérieur).
Poulies de bêche.

OPTIONS

BÂCHE PLATE



DOUBLE RIDELLES



BÂCHE HAUTE



CAPOT ET BARRE DE TOIT



PORTE ÉCHELLE ET ROUE DE SECOURS



RÉHAUSSES GRILLAGÉES





45440

PTAC 500/600/650/750 kg. Masse à vide 180 kg. Dimensions utiles 201x133x40 cm. Roues 155/70R13. Résistance essieu 750 kg. 1 essieu. Caisse basculante. Roue jockey Ø 48. Ridelles AV et AR rabattables.



45450

PTAC 500/600/650/750 kg. Masse à vide 250 kg. Dimensions utiles 251x133x40 cm. Roues 155/70R13. Résistance essieu 2 x 750 kg. 2 essieux. Roue jockey Ø 48. Ridelles AV et AR rabattables. Caisse fixe.



45450 AVEC OPTION RÉHAUSSES TÔLE PERFORÉE

PTAC 500/600/650/750 kg. Masse à vide 250 kg. Dimensions utiles 251x133x40 cm. Roues 155/70R13. Résistance essieu 2 x 750 kg. 2 essieux. Roue jockey Ø 48. Ridelles AV et AR rabattables.



45460

PTAC 500/600/650/750 kg. Masse à vide 200 kg. Dimensions utiles 251x133x40 cm. Roues 155/70R13. Résistance essieu 750 kg. 1 essieu. Caisse basculante. Roue jockey Ø 48. Ridelles AV et AR rabattables.



45470 AVEC OPTION PORTE-PONT + BÉQUILLES

PTAC 750 kg. Masse à vide 250 kg. Dimensions utiles 251x133x40 cm. Caisse basculante. Roues 155/70R13. Résistance essieu 750 kg. 1 essieu. Roue jockey Ø 60. Ridelles AV et AR rabattables. Freinage à inertie.



45480

PTAC 1300/1200/1100/1000kg. Masse à vide 310 kg. Dimensions utiles 251x133x40 cm. Roues 155/70R13. Résistance essieu 2 x 750 kg. 2 essieux. Roue jockey Ø 60. Ridelles AV et AR rabattables. Freinage à inertie.



ROBUST 42350

PTAC 500/600/650/750 kg. Masse à vide 206 kg. Dimensions utiles 203x134x50 cm. Roues 155/70R13. Résistance essieu 750 kg. 1 essieu. Roue jockey Ø 48. Ridelles avant et arrière rabattables.



ROBUST 39394

PTAC 750/650/600/500 kg. Masse à vide 274 kg. Dimensions utiles 253x134x50 cm. Roues 155/70R13. Résistance essieu 2 x 750 kg. 2 essieux. Roue jockey Ø 48.



34392

PTAC 1300/1200/1100/1000 kg. Dimensions utiles 253x134x50 cm. Masse à vide 290 kg. Roues 165R13C. Résistance simple essieu 1300 kg. Roue jockey Ø 48. Caisse basculante. Freinage à inertie. Ridelles avant et arrière rabattables.

OPTIONS POUR REMORQUES ROBUST

Bâche plate



Bâche haute



Porte-échelle



Rehausses grillagées



Rehausses tôle perforée



Porte-pont 1m20 + béquilles arrière



Roue de secours avec support



Barres porte tout (compatibles avec bâche plate)



**TÔLE GALVANISÉE
RIDELLES AMOVIBLES**

BAGAGÈRE TOLÈDE 44550

PTAC 500/600/650/750 kg. Dimensions utiles 253x147x30 cm. Masse à vide 300 kg. Roues 155/70R13. Résistance 2 x 750 kg. 2 essieux. Roue jockey Ø 48. Caisse fixe. 4 côtés rabattables.

OPTIONS POUR REMORQUE TOLÈDE

Bâche plate



Rehausses grillagées



Doubles ridelles



Porte-échelle



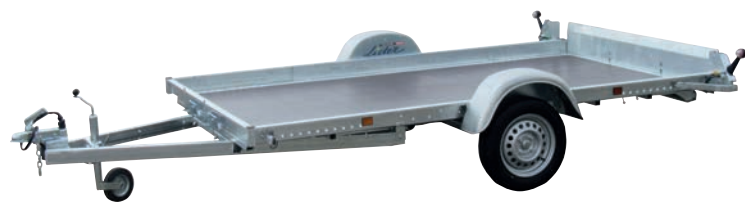

PLATEAU ROBUST 40370

PTAC 750/650/600/500kg. Masse à vide 250 kg. Dimensions utiles 304x171x10 cm. Roues 155/70R13. Résistance essieu 750 kg. 1 essieu. Roue jockey Ø 48. Plateau basculant. Mini hayon.



PLATEAU ROUES DESSOUS 33630

PTAC 1500/1400/1300/1200/1100/1000kg. masse à vide 370 kg. dimensions utiles 355x180. roues 195/55-10C. résistance essieu 1500 kg. 1 essieu. roue jockey Ø 60. freinage à inertie. Avec option kit hydraulique de basculement hayon + main courante + treuil. Existe aussi en 4 m et 5 m.



BENNE POMPE ÉLECTRIQUE 39600PE

PTAC 2500/2000/1900/1800/1700/1600/1500 kg. Masse à vide 570 kg. Dimensions utiles 256x148x30 cm. Roues 155R13C. Résistance essieu 2 x 1300 kg. 2 essieux. Roue jockey Ø 60. Freinage à inertie.

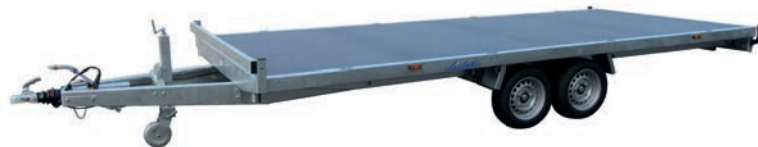

PLATEAU ROUES DESSOUS 44660

PTAC 3500/3000/2700kg. Dimensions utiles 506x215 cm. Masse à vide 770 kg. Roues 195/50R CST112. Résistance 2 x 1800 kg. Roue jockey carré 70. Plateau fixe. Freinage à inertie. Barre d'arrêt de charge.



PLATEAU ROUES EXTÉRIEURES 34780

PTAC 3500/3000/2700kg. Masse à vide 760 kg. Dimensions utiles 450x190x18 cm. Roues 195R14C. Résistance essieu 2 x 1800 kg. 2 essieux. Roue jockey Ø 60. Freinage à inertie. 1 barre de blocage de série. Basculement hydraulique avec hayon de série.



BENNE POMPE MANUELLE 39560

PTAC 750/650/600/500kg. Masse à vide 335 kg. Dimensions utiles 253x147x30 cm. Roues 155/70R13. Résistance essieu 2 x 750 kg. 2 essieux. Roue jockey Ø 48. Avec option roue de secours + support.

BENNE 42575

Soit PTAC 750 kg, Soit PTAC 1350/1300/1200/1100/1000 kg. Dimensions utiles 256x148x30 cm. Masse à vide 425 kg. Roues 195/50R13C. Résistance 1 x 1350 kg. 1 essieu. Roue jockey Ø 60. Caisse basculante. 4 ridelles et poteaux amovibles.



BENNE 39560FP

PTAC 750/650/600/500 kg. Dimensions utiles 253x147x30 cm. Masse à vide 335 kg. Roues 155/70R13. Résistance 2 x 750 kg. 2 essieux. Roue jockey Ø 48. Caisse basculante. 4 ridelles amovibles. Équipée d'une pompe manuelle hydraulique Flexipump qui peut être utilisée avec une visseuse.

REMORQUES ROUTIÈRES GAMME PORTE VÉHICULES ET PORTE ENGIN

www.lider.fr

OPTIONS POUR PORTE VOITURE

Kit hydraulique
de basculement



Plancher bois
démontable

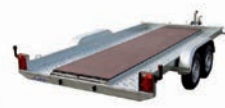

*Kit grandes rampes pour
chargement de véhicules avec un
angle d'attaque de moins de 23°



Roue de secours
et support
(39750 / 39770)



Cale de roue
supplémentaire

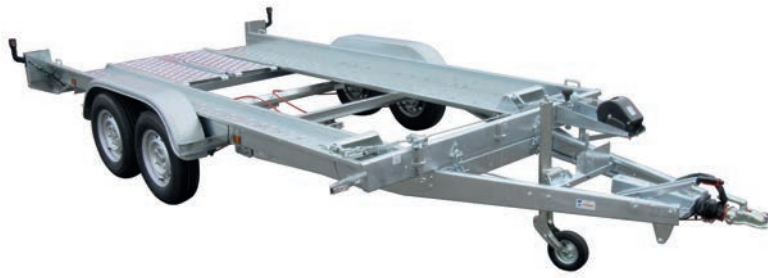

PORTE VOITURE 39740

PTAC 2000/1900/1800/1700/1600/1500kg. Masse à vide 575 kg. Dimensions utiles 394x190x14 cm. Roues 165R13C. Résistance essieu 2 x 1000 kg. 2 essieux. Roue jockey Ø 60. Freinage à inertie. Plateau basculant. 2 grandes rampes amovibles 43x120 cm. 2 cales de roues. 1 treuil avec support.

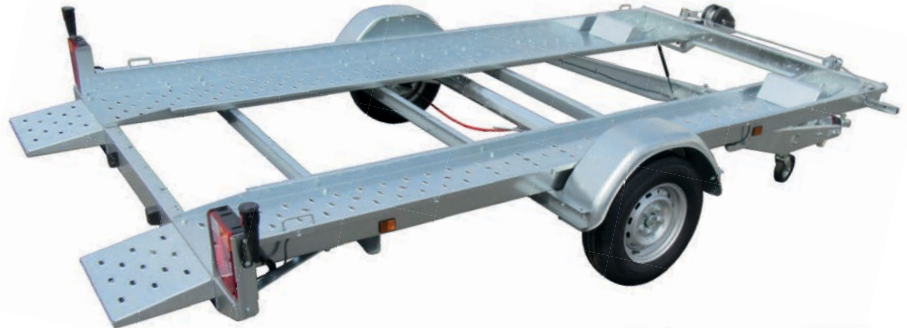

PORTE VOITURE 39750

PTAC 1300/1200/1100/1000kg. Masse à vide 365 kg. Dimensions utiles 361x185x11 cm. Roues 165R13C. Résistance essieu 1 x 1300 kg. Roue jockey Ø 60. Freinage à inertie. Plateau basculant. 2 rampes fixes 43x30 cm. 2 cales de roues. 1 treuil avec support.



PORTE ENGIN 40905L

PTAC 3500/3000/2700kg. Masse à vide 720 kg. Dimensions utiles 350x170x8/18 cm. Roues 195R14C. Résistance essieu. 2 x 1800 kg. 2 essieux. Roue jockey Ø 73. Freinage à inertie. Timon réglable.



PORTE ENGIN 40900

PTAC 3500/3000/2700 kg. Dimensions utiles 350x170x8/18 cm. Masse à vide 670 kg, Roues 195R14C, Résistance 2 x 1800 kg. 2 essieux. Roue jockey Ø 60. Châssis fixe. Freinage à inertie. 2 rampes alu 35 x 160 cm. Écartement des rampes réglable.

LES MODÈLES PRÉSENTÉS, CI-DESSOUS, PEUVENT ÊTRE ÉQUIPÉS DE NOMBREUSES OPTIONS.

N'HÉSITEZ PAS À CONTACTER VOTRE CONSEILLER UNIVERT.



RPVM

La gamme porte-voitures type RPVM est conçue pour le transport de tous types de véhicules. Ces remorques proposent en série un plancher métallique perforé, des sangles, des cales de roues et un support de treuil 3 positions. Robustesse, finition et excellent comportement routier pour ce porte-voitures très professionnel.



PLTB

La gamme Plateaux Basculants PLTB, grâce à son pont arrière de toute largeur et son basculement hydraulique permet de monter les matériels Espaces Verts ou Agricoles les plus longs et larges.



PLTA

La gamme Plateaux Fixes PLTA, roues sous plateau, est très appréciée pour sa polyvalence et sa robustesse. Elle permet le chargement latéral de tous types de produits, matériaux, palettes, matériel,... De nombreuses dimensions sont proposées, options multiples (ridelles, galerie, bâches, rampes, etc...).



PRE

La gamme Plateaux Basculants PRE, roues extérieures, est conçue pour permettre le transport de matériels divers (tondeuses, tracteurs...) mais aussi les végétaux (tontes, arbustes, fleurs...).

	PTAC (KG)	CU (KG)	DIM. UTILES (M)	ESSIEUX	FREIN INERTIE	ROUES
RPVM 2502 46	2500	1700	4,60 x 1,95	2	OUI	175 R 14 C
RPVM 3502 46	3500	2500	4,60 x 1,95	2	OUI	195 R 14 C
PLTB 2502 46	2500	1655	4,50 x 2,10	2	OUI	155/70 R 12
PLTB 3502 46	3500	2400	5 x 2,10	2	OUI	185/60 R 12
PRE 1351 30	1350	900	3 x 1,70	1	OUI	175 R 14 C
PRE 1601 35	1600	1070	3,50 x 1,90	1	OUI	195 R 14 C
PRE 2002 35	2000	1360	3,50 x 1,90	2	OUI	175 R 14 C
PRE 2502 40	2500	1820	4 x 1,90	2	OUI	175 R 14 C
PRE 2502 45	2500	1780	4,50 x 1,90	2	OUI	175 R 14 C
PLTA 1352 26	1350	1000	2,60 x 1,60	2	OUI	155/70 R 13
PLTA 1602 31	1600	1190	3,10 x 1,60	2	OUI	165/70 R 13
PLTA 2002 31	2000	1560	3,10 x 1,60	2	OUI	175 R 14 C
PLTA 2502 36	2500	1980	3,60 x 1,85	2	OUI	175 R 14 C



BB

La gamme Benne Basculantes BB est conçue pour le transport de gravats, de matériaux ou déchets végétaux. Equipée d'un vérin trois expansions, le bennage permet le déversement rapide de la charge.



VLB

La gamme Utilitaire Basculante VLB est le complément idéal de votre véhicule tracteur. Elle permet de transporter les matériaux mais également les bagages. Elle est conçue selon les critères de robustesse de nos modèles utilitaires.



TPF

La gamme TPF, remorque porte-engins, est conçue pour le transport de mini-pelles, de rouleaux et d'engins divers. Très robuste et conçu pour résister aux conditions difficiles, ce modèle a fait ses preuves depuis de nombreuses années.

	PTAC (KG)	CU (KG)	DIM. UTILES (M)	ESSIEUX	FREIN INERTIE	ROUES
BB 2002 26	2000	1360	2,50 x 1,50	2	OUI	175 R 14 C
BB 2502 31	2500	1740	3 x 1,75	2	OUI	175 R 14 C
BB 3502 31	3500	2570	3 x 1,75	2	OUI	195 R 14 C
TPF 2502 25	2500	1910	2,56 x 1,40	2	OUI	175 R 14 C
TPF 3502 35	3500	2690	3,56 x 1,70	2	OUI	195 R 14 C
VLB 501 20	500	295	2 x 1,25	1	NON	155/70 R 13
VLB 751 F20	750	495	2 x 1,25	1	OUI	155/70 R 13
VLB 751 F25	750	470	2,50 x 1,25	1	OUI	155/70 R 13
VLB 1001 25	1000	695	2,50 x 1,25	1	OUI	175 R 14 C
VLB 1251 25	1250	945	2,50 x 1,25	1	OUI	175 R 14 C



**BASCULEMENT CENTRAL
LAME RABOT**

RÉF. SAR MICRO

Porte double ouverture.
Lame rabot 10 cm.
2 pitons d'attelage Ø 22 mm.
Charge utile 250 kg.
P : 0,65 m + lame 10 cm.
H : Av. 0,45 m Ar. 0,35 m.
Option réhausse grillagées adaptables uniquement sur ref. SAR MICRO ET SAR.



**BASCULEMENT AVANT
SUR BRAS DE RELEVAGE**

RÉF. B MICRO

Benne portée charge utile de 200 kg. Profondeur 0,65 m. Hauteur : Av 0,45 m et Ar 0,35 m.



**BASCULEMENT CENTRAL
LAME RABOT**

RÉF. SAR INTER

Porte double ouverture, lame rabot 15 cm, basculement central. 2 pitons d'attelage. Ø 22 mm, charge utile 250 kg.
P : 0,75 m + lame 15 cm.
H : Av. 0,53 m Ar. 0,41 m.

**BASCULEMENT AVANT
SUR BRAS DE RELEVAGE
LAME RABOT**

RÉF. R MICRO

Porte double ouverture.
Lame rabot 10 cm.
2 pitons d'attelage Ø 22 mm.
Charge utile 250 kg.
P : 0,65 m + lame 10 cm.
H : Av. 0,55 m Ar. 0,40 m.



RÉFÉRENCES	LARGEUR INTÉRIEURE (M)	BASCULEMENT	LAME RABOT	EPAISSEUR TÔLE (MM)	HAUTEUR (CM)	OPTION REHAUSSES	PROFONDEUR (CM)	POIDS (KG)	CHARGE (KG)
10 SAR MICRO	1,00 M	CENTRAL	OUI	1,5 MM	45 CM	+ 30 CM	65 CM	56	250
12 SAR MICRO	1,20 M	CENTRAL	OUI	1,5 MM	45 CM	+ 30 CM	65 CM	60	250
14 SAR MICRO	1,40 M	CENTRAL	OUI	1,5 MM	45 CM	+ 30 CM	65 CM	64	250
16 SAR	1,60 M	CENTRAL	OUI	2 MM	60 CM	+ 43 CM	93 CM	175	750
10 SAR INTER	1,00 M	CENTRAL	OUI	2 MM	53 CM	-	75 CM	110	400
12 SAR INTER	1,20 M	CENTRAL	OUI	2 MM	53 CM	-	75 CM	120	400
14 SAR INTER	1,40 M	CENTRAL	OUI	2 MM	53 CM	-	75 CM	130	400
15 ECO SA	1,50 M	CENTRAL	NON	1,5 MM	45 CM	-	90 CM	100	250
10 B MICRO	1,00 M	AVANT	NON	1,5 MM	45 CM	-	65 CM	52	200
12 B MICRO	1,20 M	AVANT	NON	1,5 MM	45 CM	-	65 CM	56	200
10 R MICRO	1,00 M	AVANT	OUI	2 MM	55 CM	-	65 CM	90	400
12 R MICRO	1,20 M	AVANT	OUI	2 MM	55 CM	-	65 CM	100	400
14 R	1,40 M	AVANT	OUI	2 MM	60 CM	-	93 CM	130	500
16 R	1,60 M	AVANT	OUI	2 MM	60 CM	-	93 CM	140	500

GODETS MICRO-TRACTEUR

Vérin double effet - Longueur flexibles : 1,70 m.
Raccord rapide 1/2 mâle - Tôle ép. : 3 mm.
2 pitons d'attelage Ø 22 mm - Plat d'attaque biseauté 10 mm.

Réf. 10 SARV Micro
Largeur 1 m, contenance 150 litres. Poids 87 kg.

Réf. 12 SARV Micro
Largeur 1,20 m, contenance 180 litres. Poids 92 kg.

Réf. 14 SARV Micro
Largeur 1,40 m, contenance 210 litres. Poids 97 kg.





Fourche seule



Fourche + griffe hydraulique

OPTION GRIFFE HYDRAULIQUE POUR FOURCHE

FOURCHES MICRO-TRACTEUR

Basculement mécanique de la fourche. Longueur des dents : 60 cm. Entre dents : 15 cm. Existe en deux largeurs de travail : 1 m ou 1,20 m. Deux pitons d'attelage Ø 22 mm (fournis).

Réf. 10 FM (6 dents)

Largeur de travail 1,00 m, poids 64 kg.

EQUIPÉE EN OPTION DE GRIFFE HYDRAULIQUE

Pour option griffe : vérin double effet, raccord rapide 1/2 mâle.

Réf. 10 FGM

Largeur 1,00 m, poids 100 kg.

Réf. 12 FM (7 dents)

Largeur de travail 1,20 m, poids 71 kg.

EQUIPÉE EN OPTION DE GRIFFE HYDRAULIQUE

Pour option griffe : vérin double effet, raccord rapide 1/2 mâle.

Réf. 12 FGM

Largeur 1,20 m, poids 110 kg.



LÈVE PALETTES MICRO-TRACTEUR

Fourches fixes, longueur 900 mm. Capacité : 300 kg. Cadre attelage 3 points Micro catégorie 1N. 2 hauteurs d'attelage possibles. Pitons 22/22 fournis.

Réf. LP Micro

Poids 46 kg.



LAMES RACLEUSES MICRO-TRACTEUR

Vérin hydraulique double effet. Longueur flexibles : 1,70 m - Raccord 1/2 mâle. Orientable à -50°, +50° - Largeur de travail : 1,20 m ou 1,50 m. Hauteur lame : 60 cm. Lame caoutchouc épaisseur 25 mm et hauteur 80 mm. Cadre attelage 3 points Micro catégorie 1N. 2 hauteurs d'attelage possibles - Pitons 22/22 (fournis).

Réf. 12 LRH MICRO

Largeur 1,20 m, Déport/axe à 45° : 81 cm, poids 104 kg.

Réf. 15 LRH MICRO

Largeur 1,50 m, Déport/axe à 45° : 91 cm, poids 112 kg.



REMORQUE 1T

Châssis triangulaire. Attelage réglable en hauteur avec anneau tournant Ø45. Bannage hydraulique par un vérin simple effet avec un raccord 1/2 mâle. Frein de parc mécanique à crémaillère. Béquille réglable avec semelle pour une meilleure stabilité. Rampe d'éclairage. Passage de fourche pour la manutention. Longueur plateau 200 cm, largeur plateau 115 cm, hauteur plateau 67 cm, charge utile 1T, poids à vide 335 kg. Possibilité d'ajouter des rehausses grillagées galvanisées pour tripler le volume.

BROUETTES ÉLECTRIQUE

	1 ROUE RÉF. BRE1R	2 ROUES RÉF. BRE2R	3 ROUES RÉF. BRE3R
DIMENSIONS HORS TOUT	150 X 65 X 70 CM	150 X 75 X 75 CM	165 X 75 X 100 CM
CONTENANCE	85 LITRES	113 LITRES	170 LITRES
POIDS À VIDE	27 KG	38 KG	60 KG OPTION PANIER : 13 KG
CAPACITÉ MAXIMALE DE CHARGEMENT	150 KG	150 KG	230 KG
AUTONOMIE	2 À 5 HEURES PAR CHARGE COMPLÈTE	2 À 5 HEURES PAR CHARGE COMPLÈTE	2 À 5 HEURES PAR CHARGE COMPLÈTE
RECHARGE	BATTERIE INTERCHANGEABLE ET RECHARGEABLE SUR SECTEUR (1 BATTERIE FOURNIE)	BATTERIE INTERCHANGEABLE ET RECHARGEABLE SUR SECTEUR (1 BATTERIE FOURNIE)	BATTERIES INTERCHANGEABLES ET RECHARGEABLES SUR SECTEUR (2 BATTERIES FOURNIES)
PUISSANCE MOTEUR	48 VOLT DC / 500 W	48 VOLT DC / 500 W	48 VOLT DC / 500 W
VITESSE PAR SENS DE MARCHÉ : AV.	0 À 5 KM/H	0 À 5 KM/H	0 À 5 KM/H
VITESSE PAR SENS DE MARCHÉ : AR.	NON ASSISTÉE	0 À 3,5 KM/H	0 À 3,5 KM/H
PENTE MAXIMALE	12°	12°	15°
OPTION PANIER GRILLAGE BASCULANT	NON COMPATIBLE		RÉF : BRE3R-P 4 CÔTES AMOVIBLES ET/OU BASCULANTS DIM. UTILES : 84 X 55 X 29 CM



Réf. BRE1R



Réf. BRE2R

Réf. BRE3R

RAMPES PROFESSIONNELLES ALU

H65/20S300

longueur 200 cm, largeur 30 cm,
épaisseur 65 mm, capacité 2000 kg/paire.

H65/25S300

longueur 250 cm, largeur 30 cm,
épaisseur 65 mm, capacité 2000 kg/paire.

H65/30S300

longueur 300 cm, largeur 30 cm,
épaisseur 65 mm, capacité 2000 kg/paire.

H100/25S300

longueur 250 cm, largeur 30 cm,
épaisseur 100 mm, capacité 3600 kg/paire.

H110/30S

longueur 300 cm, largeur 38,5 cm,
épaisseur 110 mm, capacité 3700 kg/paire.

H125/30S

longueur 300 cm, largeur 40 cm,
épaisseur 125 mm, capacité 3900 kg/paire.



ACCESSOIRES REMORQUES

**FICHE 7
BROCHES
MÉTAL**



**TÊTE
D'ATTELAGE**



ROUE JOCKEY D
48 mm

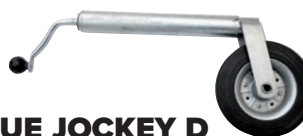

**ROUE DE
SECOURS**
165/70X13 EA98mm.



**COFFRE
ALU**

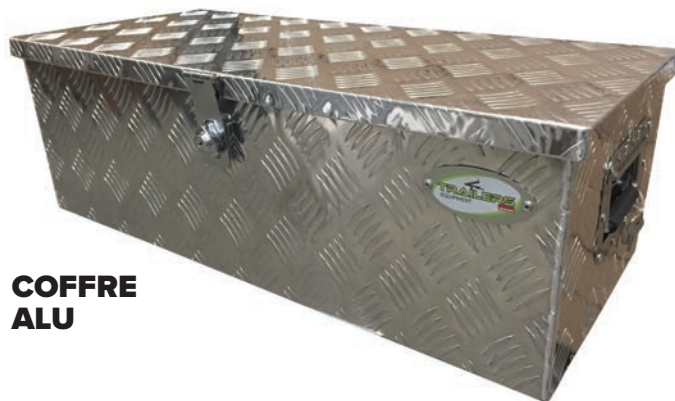

**FEUX ARRIÈRES
FEUX GABARITS**



ANTIVOLS



POSSIBILITÉ DE RÉALISER
VOS RAMPES SUR MESURE !



H30/19.S ALU PRO

190 cm largeur 20 cm.
Épaisseur 30 mm poids 13 kg.
Capacité 1000 kg /paire.

H30/23.S ALU PRO

230 cm largeur 20 cm.
Épaisseur 30 mm poids 15 kg.
Capacité 610 kg /paire.

RAMPES GALVA ET ALU

AU MEILLEUR PRIX



RU AGD-150 GALVA

Longueur 150 cm.
Largeur 22,5 cm, poids 12,5 kg.
Capacité 300 kg /paire.

RU AGD-195 GALVA

Longueur 195 cm.
Largeur 22,5 cm, poids 15 kg.
Capacité 300 kg /paire.



RU AD-150 ALU DROITE

Longueur 150 cm, largeur 20 cm, poids 7 kg,
capacité 400 kg /paire.

RU AD-200 ALU DROITE

Longueur 200 cm, largeur 20 cm, poids 9,5 kg,
capacité 400 kg /paire.

RU AD-250 ALU DROITE

Longueur 250 cm, largeur 26 cm, poids 19,7 kg,
capacité 1000 kg /paire.



RU AC-200 ALU COURBÉE

Longueur 200 cm, largeur 20 cm,
poids 10 kg, capacité 400 kg /paire.

RU AC-250 ALU COURBÉE

Longueur 250 cm, largeur 26 cm,
poids 21 kg, capacité 1000 kg /paire.

RAMPES PLIABLES



RU AP-228

Rampes pliables aluminium.
Longueur 228 cm.
Largeur 30,50 cm.
Poids 14,5 kg.
Capacité : 450 kg/paire.

RU AP-228 / 900

Rampes pliables aluminium.
Longueur 228 cm.
Largeur 30,50 cm.
Capacité : 900 kg/paire.

DRISSES - TREUILS - ARRIMAGES - ÉLINGUES



DRISSE LANCE MOTEUR

Ø (MM)	CODE CAROTTE DE 5M	CODE BOBINE DE 100M
3	LAM030K005	LAM030B100N
3.5	LAM035K005	LAM035B100N
4	LAM040K005	LAM040B100N
5	LAM050K005	LAM050B100N



DRISSE DE CAMOUFLAGE

Ø (MM)	CODE CAROTTE	CODE BOBINE DE 100M
3	DRCAM030K015EU	DRCAM030B100EU
5	DRCAM050K015EU	DRCAM050B100EU
7	DRCAM070K015EU	DRCAM070B100EU
9	DRCAM090K015EU	DRCAM090B100EU



BÂCHE PRO 140 G/M²

DIMENSIONS (M)	CODE
2 x 3	BAL014023
4 x 5	BAL014045
5 x 8	BAL014058
6 x 10	BAL0140610



ARRIMAGE LARGEUR 35 MM

Doigts rapprochés (rupture de sangle 3T4)

LONGUEUR (M)	CODE
4	AR9081004040
5	AR9171004050
7	AR9171004070



ARRIMAGE LARGEUR 50MM

Tendeur cliquet inversé doigts rapprochés (rupture de sangle 6T)

LONGUEUR (M)	CODE
9	AR811PP1006090TI



ARRIMAGE LARGEUR 50 MM

Doigts rapprochés
(rupture de sangle 5 T)

LONGUEUR (M)	CODE
9	AR811PP1006090
12	AR811PP10060120
15	AR811PP10060150
20	AR811PP10060200



ÉLINGUE RONDE

DÉSIGNATION	CODE
2T 2M	ELR02T020
2T 3M	ELR02T030
3T 2M	ELR03T020
3T 3M	ELR03T030



ÉLINGUE PLATE CATÉGORIE 2

DÉSIGNATION	CODE
2T 2M	ELPB06022
2T 3M	ELPB06023
3T 2M	ELPB09022
3T 3M	ELPB09023



ÉLINGUE TRACTION PES DE 28 T À 70 T DE 4 M A 10 M

DÉSIGNATION	CODE
28T 4M	ELTRA028040
35T 6M	ELTRA035060
42T 6M	ELTRA042060
56T 6M	ELTRA056060

TENDEUR ANNEAU ET CROCHET (Acier zingué)

Ø (MM)	CODE
M 6	TENLANM06
M 8	TENLANM08
M 10	TENLANM10
M 12	TENLANM12



SERRE-CÂBLE ÉTRIER (Acier zingué)

Ø (MM)	CODE
5	SECA05
6	SECA06
8	SECA08

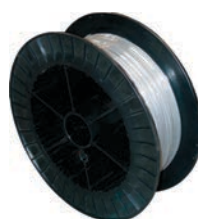

BOBINE CÂBLE ACIER

Ø (MM)	LONGUEUR (M)	CODE
4	100	CA719040B100N
6	60	CA719060B060N
8	30	CA719080B030N



SANDOW ROND - CROCHET INVERSÉ (Sachet de 2 pièces)

Ø (MM)	LONGUEUR (CM)	CODE
8	60	SAND080L060CIS02
8	80	SAND080L080CIS02
8	100	SAND080L100CIS02

LES POINTS FORTS :

- Boule d'attelage et treuil de série.
- Dosseret de série.
- EFI système **BOSCH**.
- Passage de gué jusqu'à 600 mm agilité.



LE CHAMP LIBRE D'ENTREPRENDRE

Maniable et facile à manoeuvrer, le XWOLF 300 se faufile avec aisance dans les chemins les plus escarpés. Son moteur robuste et son gabarit compact en font le compagnon idéal pour s'initier à la randonnée ou accomplir de simples tâches sur votre exploitation. Porte-paquets, treuil et boule d'attelage, il se transforme en un outil multifonctionnel pour répondre aux besoins spécifiques des utilisateurs engagés dans divers travaux. Découvrez ses équipements de série qui lui permettent de dominer la concurrence avec une grande agilité.

XWOLF 300

Monocylindre 4T, simple ACT, refroidissement liquide et air, 271 cm³ - 16,8 Kw - 25,5 Nm. INJECTION : EFI BOSCH. ALLUMAGE : Electronique. DÉMARRAGE : Électrique. BOÎTE : Automatique CVT. TRANSMISSION FINALE : Par arbre et cardan 4X2. SUSPENSION AVANT : Double triangle. AMORTISSEUR AVANT : Indépendant réglable en pré-charge 7 crans. DÉBATTEMENT : 167 MM. SUSPENSION ARRIÈRE : Bras oscillant. AMORTISSEUR ARRIÈRE : Mono-amortisseur central, 7 crans de réglage. ÉBATTEMENT : 163 MM. FREIN AVANT : 2 Disques ø 170 mm, étriers simple piston. FREIN ARRIÈRE : 1 Disque central ø 180 mm, étrier simple piston. JANTES : Acier 12 pouces. PNEU AVANT : 25X8 - 12". PNEU ARRIÈRE : 25X10 - 12". L X l x H : 1940 X 1095 X 1150 mm. GARDE AU SOL : 190 mm. POIDS NET : 245 kg en ordre de marche (sans essence). CAPACITÉ DE CHARGE : Avant 25 kg - Arrière 40 kg. RÉSERVOIR DE CARBURANT : 15 L.

ÉQUIPEMENTS :

- Porte-paquets avant, charge 25 kg.
- Porte-paquets arrière, charge 40 kg.
- Vide-poche.
- Rangement sous selle.
- Prise USB.
- Prise 12V.
- Treuil.
- Attache remorque.
- Prise remorque.
- Levier de frein réglable.
- Coupe-contact.
- Warning.
- Bumper avant et arrière.
- Dosseret passager.
- Marche-pied passager.
- Repose-pied crantés.
- Frein de parking.
- Compte-tours.
- Compteur vitesse numérique.
- Jauge essence (barre-graph).
- Position sélecteur vitesse.
- Totalisateur partiel.
- Montre.

LES POINTS FORTS :

- EFI système **BOSCH**.
- Chassis plus rigide de 30% et réservoir sur l'arrière pour une meilleure répartition des masses.
- Embrayage à bain d'huile pour une longévité de la courroie accrue de 30% (facilité de passage des rapports).
- 4x2 - 4x4.
- Pack confort. (dosseret, accoudoir passager, protège main).
- Roues alliage.
- Eclairage LED.



LES LIMITES SONT FAITES POUR ÊTRE FRANCHIES

Le XWOLF 700L, fleuron de la gamme, ne connaît pas de limites. Avec une capacité de traction de 800 kg et un treuil de 1,2 tonnes, il devient le partenaire idéal pour le travail. Son moteur de 48 chevaux offre une puissance adaptée à toutes les situations. Son design moderne, avec une barre LED lumineuse à l'arrière et une calandre signature, lui confère une identité unique. Incarnant la combinaison parfaite de puissance, style et agilité, ses équipements en série sont des atouts précieux pour ceux cherchant à exceller tant dans le domaine professionnel que dans les loisirs.

XWOLF 700L

Monocylindre, SOHC, 4 T, refroidissement liquide et air, 686 CC - 35 Kw - 66 Nm. INJECTION : EFI BOSCH. ALLUMAGE : Electronique. DÉMARRAGE : Électrique. BOÎTE : Automatique CVT. TRANSMISSION FINALE : Par arbre et cardan 4X2 / 4X4. SUSPENSION AVANT : Double bras triangulaire. AMORTISSEUR AVANT : Indépendant, réglable en pré-charge 7 crans. DÉBATTEMENT : 190 mm. SUSPENSION ARRIÈRE : Double bras triangulaire. AMORTISSEUR ARRIÈRE : Indépendant, réglable en pré-charge 7 crans. FREIN AVANT : 2 Disques - ø 210 mm, étriers simple piston. FREIN ARRIÈRE : 2 Disques - ø 210 mm, étriers simple piston. JANTES : Aluminium 12 pouces. PNEU AVANT : 26X8 - 12". PNEU ARRIÈRE : 26X10 - 12". L X l x H : 2220 X 1180 X 1350 mm. GARDE AU SOL : 280 mm. POIDS NET : 385 kg en ordre de marche (sans essence). CAPACITÉ DE CHARGE : Avant 35 kg - Arrière 45 kg. RÉSERVOIR DE CARBURANT : 25 L.

ÉQUIPEMENTS :

- Porte-paquets avant, avec plateau nylon, charge 35 kg.
- Porte-paquets arrière, avec plateau nylon, charge 45 kg.
- Direction assistée électrique EPS.
- Passage 4x2 en 4x4.
- Blocage différentiel.
- Treuil.
- Attache remorque (800 kg).
- Prise remorque.
- Jantes aluminium 12 p.
- Bumper avant et arrière.
- Warning.
- Coupe-contact.
- Protège-mains.
- Marche-pied passager.
- Repose-pied crantés.
- Dosseret passager.
- Levier de frein réglable.
- Frein de parking au levier.
- Eclairage full Led.
- Prise USB + USB-c.
- Prise 12V.
- Protection bras suspensions.
- Rangement étanche avant.
- Rangement étanche arrière.
- Bouchon essence à clé.
- Compte-tours.
- Compteur vitesse numérique.
- Jauge essence (segment).
- Jauge température moteur (segment).
- Position sélecteur vitesse.
- Picto 4x2, 4x4.
- Totalisateur partiel.
- Montre.

LES POINTS FORTS :

- Pack confort de série (dosseret, protège main).
- Direction assistée (**EPS**).
- EFI système **BOSCH**.
- Boule d'attelage 850 kg de traction.
- Treuil avec commande au guidon.
- Roues alliage.
- 4x2 4x4.
- Porte paquets avant et arrière.



MULTIFONCTION POUR PLUS D'ACTION

Allure robuste et sportive, motorisation puissante et réactive, le xwolf 550L offre des performances dynamiques, idéales pour faciliter la vie du professionnel comme celle du randonneur. Avec une grande agilité et des équipements de série pensés dans les moindres détails, il est capable de tracter plus d'une tonne de charge comme de se fauiler dans les sentiers les plus sinueux. Bénéficiez d'une conduite confortable même lors de longues sessions grâce à sa selle ergonomique et reprenez le contrôle sur tous les terrains.

XWOLF 550L

Monocylindre, simple ACT, 4 T, 4 soupapes, 499,5 CC - 34 Kw - 53 Nm. INJECTION : EFI BOSCH. ALLUMAGE : Electronique. DÉMARRAGE : Électrique. BOÎTE : Automatique CVT. TRANSMISSION FINALE : Par arbre et cardan 4X2 / 4X4. SUSPENSION AVANT : Double triangle. AMORTISSEUR AVANT : Indépendant, réglable en pré-charge 7 crans. DÉBATTEMENT : 190 mm. SUSPENSION ARRIÈRE : Double triangle. AMORTISSEUR ARRIÈRE : Indépendant, réglable en pré-charge 7 crans. DÉBATTEMENT : 230 MM. FREIN AVANT : 2 Disques - ø 210 mm, étriers simple piston. FREIN ARRIÈRE : 2 Disques - ø 210 mm, étriers simple piston. JANTES : Aluminium 12 pouces. PNEU AVANT : 25X8 - 12". PNEU ARRIÈRE : 25X10 - 12". L X l x H : 2220 X 1180 X 132 MM. GARDE AU SOL : 280 MM. POIDS NET : 348 kg en ordre de marche (sans essence). RÉSERVOIR DE CARBURANT : 25 L.

ÉQUIPEMENTS :

- Porte-paquets avant, charge 35 kg.
- Porte-paquets arrière, charge 45 kg.
- Direction assistée électrique EPS.
- Passage 4x2 en 4x4.
- Blocage différentiel avant.
- Treuil.
- Attache remorque (800 kg).
- Prise remorque.
- Jantes aluminium.
- Bumper avant et arrière.
- Warning.
- Coupe-contact.
- Protège-main.
- Marche-pied passager.
- Repose-pied crantés.
- Dosseret passager.
- Levier de frein réglable.
- Frein de parking au levier.
- Eclairage full Led.
- Prise USB x2.
- Prise 12v.
- Protection bras suspensions.
- Rangement étanche avant.
- Rangement arrière.
- Compte-tours.
- Compteur vitesse numérique.
- Jauge essence (segment).
- Jauge température moteur (segment).
- Position sélecteur vitesse.
- Picto 4x2, 4x4.
- Totalisateur partiel.
- Montre.

LES POINTS FORTS :

- Bicylindre en V de 99,2 cv.
- 101 Nm de couple.
- EFI système **BOSCH**.
- Transmission à cardan, 4x2 - 4x4.
- Direction assistée (EPS) avec 3 modes de réglage.
- Suspension à gaz réglable en pré-charge, compression et détente.
- Garde au sol de 290 mm.
- Boule d'attelage à fixation rapide, traction de 1000 kg.
- Châssis renforcé.
- Blocage différentiel avant.
- Eclairage full LED.



PUISSANCE ET CONTRÔLE

Le XWOLF 1000L STD est le nouveau fer de lance de la gamme Loncin. Ce quad allie performance et confort avec son moteur bicylindre de 100 chevaux et un châssis de haute qualité. Il démontre tout le savoir-faire technique de Loncin, déjà présent sur les modèles Xwolf 300, 550L et 700L. Avec le XWOLF 1000L STD, LONCIN s'engage sur le terrain haut de gamme.

XWOLF 1000L

TYPE : Bicylindre en V, simple ACT, 4 T, 8 soupapes, refroidissement liquide - CYLINDRÉE : 976 CC - 73 Kw - 101 Nm. INJECTION : EFI BOSCH. ALLUMAGE : Electronique. DÉMARRAGE : Électrique. BOÎTE : Automatique CVT. TRANSMISSION FINALE : Par arbre et cardan 4X2 / 4X4, blocage différentiel avant. SUSPENSION AVANT : Double triangle avec amortisseur. AMORTISSEUR AVANT : Indépendant, réglable en pré-charge, détente et compression. DÉBATTEMENT : 235 mm. SUSPENSION ARRIÈRE : Double triangle avec amortisseur. AMORTISSEUR ARRIÈRE : Indépendant, réglable en pré-charge, détente et compression. DÉBATTEMENT : 255 mm. FREIN AVANT : 2 Disques - ø 230 mm, étriers simple piston. FREIN ARRIÈRE : 2 Disques - ø 220 mm, étriers simple piston. JANTES : Aluminium 14 pouces. PNEU AVANT : 27X9 - 14". PNEU ARRIÈRE : 27X11 - 14". L X l x H : 2368 X 1266 X 1482 mm. GARDE AU SOL : 290 mm. RAYON DE BRAQUAGE : 3450 mm. POIDS NET : 440 kg en ordre de marche (sans essence). CAPACITÉ DE CHARGE : Avant 45 kg - Arrière 90 kg. RÉSERVOIR DE CARBURANT : 33 L.

ÉQUIPEMENTS :

- Attache remorque (Charge max 1000 kg) avec blocage rapide de la boule.
- Blocage différentiel avant.
- Bumper avant et arrière.
- Carénage de guidon.
- Coupe-contact.
- Direction assistée électrique EPS, réglable 3 niveaux.
- Treuil (1 537 kg) équipé d'un bumper sur le câble et commande au guidon.
- Dosseret passager avec poignées de maintien.
- Eclairage full Led.
- Clignotants séquentiels.
- Frein de parking au levier.
- Jantes aluminium 14 p.
- Levier de frein réglable.
- Marche-pieds passager.
- Passage 4x2 en 4x4 au guidon.
- Repose-pieds crantés.
- Repose-pieds passager surélevés.
- Porte-paquets avant, avec plateau nylon, charge 45 kg.
- Porte-paquets arrière, avec plateau nylon, charge 90 kg.
- Prise 12v.
- Prise USB + USB-c.
- Prise remorque.
- Protection bras suspensions.
- Rangement étanche arrière.
- Rangement porte bouteille avant.
- Warning.
- Instrumentation LCD avec : compte-tours, compteur vitesse numérique, jauge essence, jauge température moteur, montre, odomètre, picto 4x2, 4x4, blocage différentiel, position sélecteur vitesse, niveau direction assistée, température extérieure, totalisateur partiel, tension batterie, trip...

A person wearing blue overalls is using a high-pressure water spray gun on a wooden deck. The spray gun is black and silver, and a fine mist of water is being emitted from the nozzle. The background is a blurred outdoor setting with green foliage and a bright sky.

**À CHACUN
SON UNIVERT**

ENTRE- TIEN

- **NETTOYEURS HP / BALAYEUSES /
ASPIRATEURS / AUTOLAVEUSES**
- **POMPES THERMIQUES**
- **EPANDEURS / PULVÉRISATEURS**
- **ACCESSOIRES**



MOTORISÉ PAR
HONDA

QP1

Diamètre aspiration et refoulement 25 mm (1"). Hauteur refoulement maxi 40 m. Débit maxi 7 m³/h. Moteur HONDA GX25. 4 temps. Poids 12 kg.



MOTORISÉ PAR
HONDA

QP 105 SX

Diamètre aspiration et refoulement 25 mm (1"). Hauteur refoulement maxi 60 m. Débit maxi 7 m³/h. Moteur Honda GXH 50. 4 temps. Poids 12 kg.



MOTORISÉ PAR
HONDA

QP 154 SX

Diamètre aspiration et refoulement 40 mm (1,1/2"). Hauteur refoulement maxi 60 m. Débit maxi 12,6 m³/h. Moteur Honda GXH 50. 4 temps. Poids 12 kg.



MOTORISÉ PAR
HONDA

QP 2H

Diamètre aspiration et refoulement 50 mm (2"). Hauteur refoulement maxi 30 m. Débit maxi 36 m³/h. Moteur Honda GX 120. 4 temps. Poids 22 kg.

MOTORISÉ PAR
HONDA

QP 204

Diamètre aspiration et refoulement 50mm (2") Hauteur refoulement maxi 35m. Débit maxi 32 m³/h. Moteur Honda GX 120. 4 temps. Poids 24 kg.



MOTORISÉ PAR
HONDA

QP 2B

Diamètre aspiration et refoulement 50 mm (2"). Hauteur refoulement maxi 30 m. Débit maxi 36 m³/h. Moteur Honda GX 120. 4 temps. Poids 25 kg.

MOTORISÉ PAR
HONDA

QP 205

Diamètre aspiration et refoulement 50 mm (2"). Hauteur refoulement maxi 35 m. Débit maxi 32 m³/h. Moteur Honda GX 120. 4 temps. Poids 27 kg.



MOTORISÉ PAR
HONDA

QP 303 H

Diamètre aspiration et refoulement 80 mm (3"). Hauteur refoulement maxi 32 m. Débit maxi 60 m³/h. Moteur Honda GX 160. 4 temps. Poids 31 kg.



MOTORISÉ PAR
HONDA

QP 305 H CHASSIS RENFORCÉ

Diamètre aspiration et refoulement 80 mm (3"). Hauteur refoulement maxi 32 m. Débit maxi 60 m³/h. Moteur Honda GX 160. 4 temps. Poids 36 kg.



MOTORISÉ PAR
HONDA

QP 205S HAUTE PRESSION

Diamètre aspiration et refoulement 50 mm (2"). Hauteur refoulement maxi 75 m. Débit maxi 24 m³/h. Moteur Honda GX 160. 4 temps. Poids 32 kg.

FDX ELITE 13/150

36021-00081

Livré avec 10 m de flexible armé + Lance jet réglable + Lance rotabuse.

Moteur	HONDA GP 160 5 CV
Pression	150 BAR
Débit	780 L/H
Poids	38 KGS

Pompe AXIALE LAITON
VST - vanne thermostatique sécurité
Châssis 4 roues, capot protection pompe
Sécurité manque d'huile pour le moteur.



FDX 2 LONCIN 12/200

36001-00012

Livré avec 8 m de flexible armé + Lance coudée avec tête détergent.

Moteur	LONCIN G 200F 6CV
Pression	200 BAR
Débit	720 L/H
Poids	30 Kgs

Pompe AXIALE LAITON Châssis compact
deux roues gonflables
Sécurité manque d'huile.



FDX ELITE 13/180

36021-00082-10NR

Livré avec 10 m de flexible armé + Lance jet réglable + Lance rotabuse.

Moteur	HONDA GX 200 6,5 CV
Pression	180 BAR
Débit	780 L/H
Poids	40 KGS

Pompe TRIPLEX LAITON - Usage Pro
VST - vanne thermostatique sécurité
Châssis 4 roues, capot protection pompe.

Existe aussi en version 220 B - 960 L/H - GX 270 et 270 B - 900 L/H - GX 390.



FDX PRO 16/260

36022-00026

Livré avec 10 m de flexible armé + Lance double jet réglable.

Moteur	HONDA GX 390 13 CV
Pression	260 BAR
Débit	960 L/H
Poids	82 KGS

Pompe TRIPLEX LAITON avec réducteur.
Usage Pro Intensif 1560 Tours.
Ralentisseur automatique du moteur.



KRX 1450 PLUS

36051-00038

Livré avec enrouleur de rangement 8 m de flexible armé + lance buse réglable + buse rotative + buse mousse + buse éco et brosse.

Moteur	230 V
Pression	160 BAR
Débit	500 L/H
Poids	8,6 KGS

Pompe aluminium.
Moteur universel.
Total stop.
Réservoir de détergent.



FOX BLADE XL 15/290

36021-00011-RP

Livré avec 10 m de flexible + Rallonge 10 m + Lance réglable et Lance Rotabuse.

Moteur	LONCIN G390F 13 CV
Pression	290 BAR
Débit	900 L/H
Poids	48 KGS

Pompe TRIPLEX usage pro.



LES PACKS

KLS 1680 GOLD PLUS XL

36052-00042

Livré avec enrouleur 8 m de flexible armé + Lance jet réglable + Lance rotabuse + Brosse + lance buse réglable + laveur de sol + déboucheur 10 m.

Moteur	230 V
Pression	160 BAR
Débit	500 L/H
Poids	22 KGS

Pompe en laiton.
Moteur à induction.
Total stop.
Réservoir de détergent.



KT 1900 EXTRA BLUE

36014-00037

Livré avec enrouleur 12 m de flexible bleu anti-trace armé + Lance jet réglable + Lance rotabuse + Brosse + Laveur de sol + Déboucheur 15 m.

Moteur	230 V
Pression	160 BAR
Débit	600 L/H
Poids	25 KGS

Moteur à induction.
Pompe en laiton.
Total stop.
Réservoir de détergent intégré.



K 250 10/150 EXTRA TSR

36017-00077

Livré avec enrouleur 15m de flexible armé + Lance jet réglable + Lance rotabuse.

Moteur	230 V
Pression	150 BAR
Débit	600 L/H
Poids	50 KGS

Pompe Triplex Laiton version 1400 Tours - usage intensif

Total stop temporisé

Réservoir de détergent intégré.

Existe aussi en Triphasé 170 BAR 900 L/H (36017-00085)



SCOUT EXTRA

36025-00002

Livré avec 10 m de flexible armé sur enrouleur + Lance jet réglable.

Moteur	230 V
Pression	150 BAR
Débit	540 L/H
Poids	85 KGS

Pompe en Laiton.

Nettoyeur haute pression production eau chaude 90°C.

Total stop.

Réservoir de détergent intégré.

Existe aussi en version 160 BAR 1260 L/H (9024401600)



SCOUT EVO EXTRA

36093-00008

Livré avec 10 m enrouleur + lance jet réglable.

Moteur	230 V
Pression	160 BAR
Débit	600 L/H
Poids	70 KGS

Pompe Triplex en laiton.

Nettoyeur haute pression production eau chaude 90 °C.

Total stop.

Réservoir de détergent

intégré.



KP 5.12 EXTRA

36030-00020

Livré avec enrouleur 15 m de flexible armé + Lance jet réglable.

Moteur	400 V
Pression	200 BAR
Débit	720 L/H
Poids	105 KGS

Pompe en laiton TRIPLEX

Triphasé 1400 tours

Nettoyeur haute pression production eau chaude 110 °C

Total stop temporisé

Réservoir de détergent

intégré

Existe aussi en version monophasé - 220V -

140 B - 600 L/H

Ref 36030-00019



BALAYEUSE CSW 950 MF

39001-00030

Balayeuse avec brosse centrale 480 mm.

Largeur nettoyage 950 mm.

Roue pivotante 360°.

Réglage de pression brosse.

Double filtration (filtre plat + filtre à cartouche).

Double réservoir capacité 45 litres.

Brosses entraînées par courroie.



ASPIRATEUR CVP 265 X

400018-00015

Livré AVEC 2,5 M de tuyau D40, suceur rectangle eau poussière, suceur biseau, brosse ronde + filtre tissu et roues anti-traces.

Moteur	230 V
PUISSANCE	2x1200 W
dépression	22 KPA
débit	130 L/S

Cuve inox 65 litres.

Deux Moteurs By-pass haut rendement.

Système de nettoyage du filtre,

décolmatage.

80 db.



AUTOLAVEUSE CPS 36 ÉDITION CARBONE

37004-00085-EC

Brosse à démontage rapide. Batterie carbone 12 V + chargeur embarqué.

Moteur	12 V
brosse	360 MM
suceur	460 MM
POIDS	57 KGS

Autonomie 1 heure 30.

Rendement 1260 M2/h

Traction mécanique.

Existe en version électrique 220 V Réf 37004-00061



AUTOLAVEUSE CPS 50 - TRACTÉE - ÉDITION CARBONE - FULL POWER

37031-00076-ECFP

Batterie carbone + chargeur embarqué.

Moteur	24 V
brosse	500 MM
suceur	800 MM
POIDS	122 KGS

Autonomie 3 heures 2 x 120 AH.

Rendement 2000 M2/h.

Traction AUTOMATIQUE.

Existe en version électrique 220 V

Réf 37031-00057



EAU ET POUSSIÈRE

**DÉCOLMATAGE
AUTOMATIQUE
DU FILTRE**

ASPIRATEUR EAU ET POUSSIÈRES NT 30/1 TACT L

Réf. 11482010
Puissance Max : 1380 W.
Dépression : 254 mbar.
Débit : 74 l/s.
Capacité de cuve : 30 litres.
Décolmatage du filtre.
Ap Clean.



NT 22/1 L

Réf. 13786000
Puissance Max : 1300 W.
Dépression : 255 mbar.
Débit : 71 l/s.
Capacité de cuve : 22 litres.
Décolmatage du filtre Ap Clean.



GROSSE CUVE

2 MOTEURS

NT 65/2 AP

Réf. 16672910
Puissance Max : 2760 W.
Dépression : 254 mbar.
Débit : 2 x 74 l/s.
Capacité de cuve : 65 litres.
Décolmatage du filtre Ap Clean.



POUSSIÈRES

T 7/1 CLASSIC

Réf. 15271900
Dépression (mbar/kPa) : 235 / 23.5.
Débit d'air (l/s) : 40.
Puissance nominale (W) : 850.
Contenance du réservoir (l) : 7.
Rendement surfacique max : Léger et ergonomique : T 7/1 Classic avec sac filtrant en non-tissé en série est un aspirateur d'entrée de gamme proposant un bon rapport performance/prix, une forte puissance d'aspiration et un support pour câble.



BALAYEUSE

KM 70/20 NEW

Réf. 15171300
Performance maximale de la zone (m²/h) : 2800.
Largeur de travail (mm) : 480.
Largeur de travail avec un balai latéral (mm) : 700.
Volume brut/net du conteneur (l) : 45 / 20.
Plateforme batterie lithium-ion amovible POWER+ 18 V.
Balayage sans poussières à l'intérieur comme à l'extérieur : la balayeuse mécanique KM 70/20 C offre d'excellents résultats de nettoyage grâce à un filtre à poussières, au rouleau-balai et à son balai latéral.



LAVEUSE SOL

A BATTERIE

BR 30/4 C BP PACK *EU

Réf. 17832280
Largeur de travail des brosses (mm) : 300.
Largeur d'aspiration (mm) : 300.
Réservoir d'eau propre/sale (l) : 4 / 4.
Rendement surfacique théorique (m²/h) : 200.
Rendement surfacique pratique (m²/h) : 150.
D'un poids de seulement 14 kg et aux dimensions compactes, notre aspirateur-laveuse BR 30/4 C Bp Pack, fonctionnant sur batterie, assure des sols immédiatement secs et antiglissants



**Pour vous débarrasser de la poussière, des feuilles, du sable, des gravats et des liquides
Toute une gamme équipée ou avec kits adaptés à vos besoins**

NETTOYEURS HAUTE PRESSION EAU FROIDE



HD 4/10 X+ CLASSIC

Ref. 15209980
Pression de service 145 bar max.
Débit 400 L/h.
Power buse, Pompe axiale à trois pistons en inox.

EXISTE AVEC
ENROULEUR
+ 15M DE TUYAU
HD5/15 CX +

HD 5/15 C+

Ref. 15209310
Pression de service 150 bar.
Pression maxi 190 bar.
Débit 500 l/h moteur 2.8 kW.
Culasse professionnelle en laiton - Lance inox.
Pistons grande longévité.
Température d'alimentation d'eau : 60-60°C.
Flexible HP 10m.
Rotabuse Buse triple.



EXISTE AVEC
ENROULEUR
+ 15M DE TUYAU
HD6/15 MX +

HD6/15 M+

Ref. 11509320
Pression maxi : 190 bar.
Pression de service : 150 bar.
Débit : 560 l/h.
Puissance raccordée : 3,1 kW.
Température d'admission max. : 60 °C.
Power buse - Rotabuse.



HD 10/21-4S AGRI CLASSIC

Ref. 13674010
Type de courant (Ph/V/Hz)
3 / 376 - 424 / 50
Débit (l/h) : 500 - 1000.
Température d'admission (°C) : 60.
Pression de service (bar) : 50 - 210.
Pression maximum (bar/MPa) : 270 / 2,7.

Le nettoyeur haute pression à eau froide HD 10/21-4 S Classic Agri est conçu pour une utilisation quotidienne dans les conditions les plus difficiles. Il est doté d'une forte puissance de travail pour venir à bout des salissures les plus tenaces.



NETTOYEUR THERMIQUE HD 6/15 G CLASSIC

Ref. 11870100
Moteur à essence G200FA / Gasoline.
Pompe à vilebrequin.
Performance (kW / CV) 4.1 / 5.5.
Débit 600 l/h.
Pression de travail 150 bar.
Pression max. 200 bar.
Température d'alimentation max. 60°C.
Poids 39 kg.
Dimensions (mm) 878 x 538 x 702.



HDS 6/15-4 C CLASSIC

Ref. 10309140
Débit 300 - 600 l/h.
Pression 30 - 150 bar.
Température max 80° C.
Nettoyeur haute pression à eau chaude monophasé HDS 6/15-4 C Classic de la gamme Compact Classic. De conception simple, il est puissant, robuste et est conçu pour une utilisation quotidienne intensive.



GROUPE A ÉLECTROGÈNE A ESSENCE PGG 6/1

Ref. 10422080
Raccordement électrique 1 / 230 Ph / V.
Niveau de pression acoustique 75 dB(A).
Puissance nominale 5 kW Puissance 5,5 kW.
Type d'entraînement Essence cylindrée cm³ 390.
Puissance du moteur 9,6 / 13,1 kW / PS.
Consommation de carburant 3,8 l/h.
Capacité du réservoir 25 L.
Durée de fonctionnement à 50 % de puissance de sortie 10h.
Durée de fonctionnement à 100 % de puissance de sortie 6,5h.
Poids (emballage inclus) 92,4 kg.
Dimensions (l x L x h) 743 x 713 x 670 mm.



MOTOPOMPE WVP 45

Ref. 10422100
Moteur à essence.
Débit = 45 m³/h.
Niveau d'aspiration max. 7 m.
Hauteur max. de refoulement 25 m.
Taille max. des particules max. 30 mm.
Type d'entraînement Essence cylindrée 196 cm³.
Puissance du moteur 5,1 / 6,9 kW / PS.
Capacité du réservoir 3,6 L.
Dimensions (l x L x h) 629 x 425 x 445 mm.
Poids 40,8 kg.



BUNDLE : HDS 9/20-4M + BUSE ECOBOOSTER

Ref. 95689710
Type de courant (Ph/V/Hz) : 3 / 400 / 50.
Débit (l/h) : 450 - 900.
Pression de service (bar/MPa) : 30 - 200 / 3 - 20.
Température (eau d'alim. à 12 °C) (°C) : min. 80 - max. 155.
Nettoyeur haute pression à eau chaude très simple d'utilisation de la gamme Medium avec pompe axiale robuste à 3 pistons, moteur électrique à 4 pôles refroidi par eau et deux réservoirs à détergent.

Toute une gamme de nouveaux accessoires Easy!Lock et des détergents professionnels pour répondre à tous vos besoins spécifiques



YARBO CORE

Unité centrale modulaire YARBO CORE.
Base pour modules autonomes : tonte, déneigement, soufflage, surveillance, logistique.
Navigation GPS haute précision, RTK, Vision, IMU, ODOM.
Connectivité : 4G, WiFi, Bluetooth, WiFi Halow.
Évitement obstacles et détection animaux.
Autonomie : 4 h, temps de charge : 1h30
Vitesse : 0,6 m/s.
Surface couverte : 25 000 m².
Pente maximale : 70 %.
Batterie Lithium-ion 36 V, 38 Ah, fournie avec station de charge.
Température utilisation : -20 à 45 °C.
Poids : 66,5 kg.



YARBO MODULE DE TONTE

Module de tonte autonome Yarbo.
Fixation sur plateforme Yarbo Core.
Navigation GPS et capteurs intelligents. Tonte précise et efficace sur grandes surfaces.
Fonctionnement silencieux et écologique.
Détection obstacles, sécurité maximale.
Largeur de coupe 500 mm.
Hauteur de tonte de 3 cm à 10 cm
Pente jusqu'à 70 %.
Surface de tonte : Jusqu'à 25 000 m².
Connectivité : 4G, WiFi, Bluetooth, WiFi Halow.
Poids : 30 kg.

YARBO FRAISE À NEIGE

Fraise à neige autonome YARBO.
Fixation sur plateforme YARBO CORE.
Navigation GPS et capteurs intelligents.
Déneigement allées, trottoirs, parkings et espaces publics.
Mécanisme 2 étages, lame et vis sans fin performantes.
Fonctionnement silencieux et écologique.
Largeur de nettoyage : 61 cm, hauteur d'entrée : 30 cm.
Projection neige : 1,8 à 12 m, rotation goulotte -10° à 190°.
Détection obstacles et animaux, sécurité maximale.
Pente maximale enneigée : 36 %.
Durée de fonctionnement par charge : 1,5 h.
Connectivité : 4G, WiFi, Bluetooth, WiFi Halow.
Poids : 37,5 kg.



YARBO SOUFFLEUR

Fixation sur plateforme YARBO CORE.
Navigation GPS et capteurs intelligents.
Nettoyage des allées et trottoirs : dégagement rapide des feuilles et de la saleté.
Fonctionnement silencieux et écologique.
Détection obstacles et animaux, sécurité maximale.
Pente maximale : 70 %.
1300 m³/h - 280 km/h.
Durée de fonctionnement par charge : 70 min
Connectivité : 4G, WiFi, Bluetooth, WiFi Halow.
Poids : 13,0 kg



BALAYEUSE À BROSSE KWERN



BALAYEUSE FRONTALE KWERN

Balayeuse frontale KWERN pour Rider H200.
Nettoyage et désherbage mécanique zéro phyto.
12 brosses acier puissantes.
Largeur de travail 1,35 m.
Usage : allées, bitume, pavés, carrelage extérieur.
Fonctions : balayage, désherbage, déneigement.
Châssis galvanisé, robuste et efficace.
Poids : 82 kg.



BALAYEUSE GREENBUSTER HOME 550

Balayeuse thermique Greenbuster Home 550.
Moteur Briggs & Stratton 500E, cylindrée 140 cm³.
Entraînement par courroie.
Capot en plastique recyclé, roues caoutchouc lisse.
Nettoyage et désherbage mécanique zéro phyto.
4 brosses acier puissantes, vitesse adaptée pour limiter projections.
Possibilité de déneigement.
Largeur de travail : 550 mm.
Conduite aisée, robuste et simple d'utilisation.
Poids : 39 kg.



BALAYEUSE GREENBUSTER PRO III

Balayeuse thermique Greenbuster Pro III.
Moteur Briggs & Stratton 750, cylindrée 163 cm³.
Embrayage brosse par engrenage.
Châssis soudé et galvanisé, brosse professionnelle.
Montée sur roues caoutchouc lisse.
Nettoyage et désherbage mécanique zéro phyto, usage quotidien intensif.
4 brosses acier puissantes, vitesse adaptée pour limiter projections.
Guidon inclinable pour ajuster l'angle de travail.
Possibilité de déneigement.
Largeur de travail : 660 mm.
Conduite aisée, robuste et simple d'utilisation.
Poids : 60 kg.

**ACCESSOIRES AUTOPORTÉES,
FENDEUSE DE BÛCHES**



**ÉMOUSSEUR
TRACTÉ**

Réf. SP31101
Émousseur tracté, largeur de travail
1 m, en kit.



BALAYEUSE TRACTÉE

Réf. SP31105
Balayeuse tractée, largeur de travail 0,97 m, en kit.



**ROULEAU
MANUEL**

Réf. SP45501
Rouleau manuel,
largeur de travail
0,42 m, en kit.



ROULEAU TRACTÉ

Réf. SP45101
Rouleau tracté, largeur de travail, 0,90 m, en kit.



AÉRATEUR TRACTÉ

Réf. SP31106
Aérateur tracté, largeur de travail, 1 m, en kit.



**ÉPANDEUR
TRACTÉ**

Réf. SP31507
Épandeur tracté,
Capacité 36 kg, en kit.



SPÉCIAL QUADS

ÉPANDEUR QUAD

Réf. SP31506
Épandeur porté, spécial quads,
12 volts, Capacité 36 kg, en kit.



HERSE DE PRAIRIE

Réf. SP31113
Herse de prairie, longueur 1,40 m, largeur 1 m, en kit.

MOTORSÉ PAR



**FENDEUSE
DE BÛCHES**

Réf. LSE2203
Fendeuse de bûches ± 22T, 61 cm de
dégagement, moteur BRIGGS & STRATTON CR
950, travail en position verticale +
lève-bûches, transport en position
horizontale sur remorque non homologuée
route.





PULVÉRISATEUR GÂCHETTE DOMESTIQUE 1000 MULTICOLOR

Réf. 84160
Pulvérisateur à gâchette en 2 couleurs (vert et bleu) d'une capacité de 1 litre. Recommandé pour le jardinage d'intérieur, balcons, terrasses (traitements d'appoint).



PULVÉRISATEUR PRESSION PRÉALABLE ÉVOLUTION 2 BUSE ORIENTABLE

Réf. 82042
Pulvérisateur à pression préalable d'une capacité utile de 1,5 litre et un actionnement ergonomique. Recommandé pour les petits jardins d'extérieur.

PULVÉRISATEUR PRESSION PRÉALABLE ÉVOLUTION 7

Réf. 82047
Pulvérisateur à pression préalable d'une capacité utile de 5 litres avec un design innovant et un système de pression ergonomique. Recommandé pour les jardins de taille de : 200 à 700m².



PULVÉRISATEUR PRESSION PRÉALABLE MATABI DESHERBAGE 7

Réf. 81843
Pulvérisateur à pression préalable d'une capacité utile de 5 litres spécialement conçu et équipé pour les traitements herbicides grand public ou professionnel. Idéal aussi pour les applications ciblées sur les allées et entre les dalles et démaillage des toitures. Recommandé pour les jardins de taille de: 200 à 700m².



PULVÉRISATEUR PRESSION PRÉALABLE MATABI BRICOLAGE DIY 7

Réf. 81844
Pulvérisateur à pression préalable d'une capacité utile de 5 litres pour l'application efficace de traitements spécifiques dans les travaux de bricolage et de maintenance. Spécialement conçu pour le nettoyage des voitures et toitures, la protection du bois et le retrait des papiers peints des murs.



PULVÉRISATEUR PRESSION PRÉALABLE SELECTA 7

Réf. 82802
Pulvérisateur à pression préalable d'une capacité utile de 5 litres. Facilement transportable en bandoulière. Recommandé pour les jardins de taille de : 200 à 700m².



PULVÉRISATEUR PRESSION ENTRETENUE SUPER GREEN 12

Réf. 83949
Pulvérisateur manuel à dos d'une capacité de 12 litres avec lance en fibre et buse résistante à l'usure. Recommandé pour les jardins de taille de plus de 1000m².



PULVÉRISATEUR PRESSION ENTRETENUE ÉVOLUTION 16

Réf. 84941
Pulvérisateur manuel à dos polyvalent d'une capacité de 16 litres. Sa poignée en acier inoxydable garantit un actionnement fiable et durable. Comprend une sélection de buses qui permet de réaliser différents types d'application. Recommandé pour les jardins de taille de plus de 1500m².



PULVÉRISATEUR ÉLECTRIQUE E15 LTC

Réf. 83015
Conçu pour l'application de traitements en milieu agricole et au jardin. Deux modes de travail. Insecticide + Fongicide et Herbicide. Autonomie jusqu'à 25 réservoirs de pulvérisation (180L-375L). Kit de 4 buses inclus.



PULVÉRISATEUR PRESSION PRÉALABLE IK MULTI 9

Réf. 83811911
Le pulvérisateur IK MULTI 9 apporte une solution de pulvérisation professionnelle assurant des résultats optimaux dans un large éventail de secteurs. Ils ont été conçus pour obtenir la plus grande résistance avec les produits chimiques les plus agressifs. Ils sont particulièrement résistants aux acides.



PULVÉRISATEUR ÉLECTRIQUE LTC 30 A ROUE

Réf. 84343
Pulvérisateur 30 L à roue. Conçu pour l'application de traitements en milieu agricole et au jardin, ainsi que pour le démaillage des toitures et façades. Poignée en acier inoxydable, tuyau de 8 m renforcé.



LANCE TÉLESCOPIQUE 3,2M

Réf. 83540913
Lance en fibre de verre pour une pulvérisation en hauteur, disponible en 2 longueurs de 3,2 m et 5,4m. Adaptables aux pulvérisateurs MATABI à pression entretenue et à pression préalable (avec adaptateur) de 5 L à 20 L de capacité ainsi qu'aux pulvérisateurs électriques.



LANCE TÉLESCOPIQUE 5,4M

Réf. 83540915
Lance en fibre de verre pour une pulvérisation en hauteur, disponible en 2 longueurs de 3,2 m et 5,4m. Adaptables aux pulvérisateurs MATABI à pression entretenue et à pression préalable (avec adaptateur) de 5 L à 20 L de capacité ainsi qu'aux pulvérisateurs électriques.



PULVÉRISATEURS À DOS

S 20D-GX25

Réf. M2481517
Pulvérisateur à dos. Cuve de 20 L. Pompe à piston 8L/min 30BAR. Moteur Honda GX25 1CV. Complet avec 1 m de tuyau. Lance laiton. Lance Turbo.

S 20D-12V

Réf. M2481511-1
idem avec pompe Flojet 12V 3,8L/min 4BAR (max) batterie et chargeur - Lance laiton.

Options

- Cache herbicide.
- Rampe télescopique.



PULVÉRISATEURS SUR CHARIOT

S 20R-12V

Réf. M2001511
Pulvérisateur sur chariot. Cuve de 20 L. Pompe Flojet 12V 3,8L/min 4BAR (max). Batterie et chargeur. 5 m de tuyau - Lance laiton.

S 20R-GX25

Réf. M2001517
idem avec moteur 4 temps Honda GX25 1CV. Lance laiton. Lance Turbo.

Options

- Cache herbicide.
- Rampe télescopique.



PULVÉRISATEURS POUR TONDEUSES AUTOPORTÉES

S 120L-TR

Réf. M2001313
Pulvérisateur 120 L traîné (pour tondeuses autoportées). Pompe Flojet 12V 4A 3,8L/min 3,5BAR (max). Manomètre by-pass - pression réglable. Complet avec rampe pour 2 m de pulvérisation 5 m de tuyau - lance laiton.

S 50L-TR

Réf. M2005011
idem avec cuve 50 L.

Options

- Cuve lave mains.



PULVÉRISATEURS BROUETTES

S 120-40H

Réf. M21911171
Pulvérisateur 120L moteur Honda GP160 idem avec cuve 50 litres. 4,8 CV. Pompe AR252 (25L/min 30BAR). complet avec enrouleur 25 m de tuyau - lance à levier.

S 50-40H

Réf. M21950171

S 50-GX25

Réf. M2385017
Pulvérisateur 50 L moteur Honda GX25 1CV. Pompe à piston 8L/min 30BAR complet avec enrouleur 25 m de tuyau - lance à levier.



S 50-15 EL

Réf. M2195010
idem en version électrique 230V 1,5CV - Pompe AR252 (25L/min à 25BAR).

Options

- Cuve lave mains.
- Timon d'attelage.
- Rampes de désherbage.

PULVÉRISATEURS AUTONOMES À BATTERIE 12V

S 50L-12V-ECO

Réf. M2015011
Pulvérisateur 50L à batterie autonome 7A avec chargeur équipé avec pompe 3,8 L/min 3,5 BAR fixe 10m de tuyau - lance en laiton 60 cm. AUTONOMIE 2 heures.

S 120L-12V-ECO

Réf. M201111
idem avec cuve 120 litres.
Option : rampe de désherbage

S 120L-12V-PRO

Réf. M2001112
Pulvérisateur 120L à batterie autonome 17A avec chargeur équipé avec pompe 6L/min 10 BAR réglable enrouleur - 25 m de tuyau. Lance à poignée 60 cm. AUTONOMIE 4 heures.

S 50L-12V-PRO

Réf. M2015012
idem avec cuve 50 litres.
Option : rampe de désherbage.



PULVÉRISATEURS PORTÉS 3 POINTS

S 200-3P/30

Réf. M2402030
Pulvérisateur porté 3 points. Cuve polyéthylène 200 L. Cuve lave mains Pompe AR30 (32L/min 40BAR) complet avec enrouleur 5 m de tuyau. Lance à levier.

S 120-3P/30

Réf. M2401230
Pulvérisateur porté 3 points - cuve polyéthylène 120 L. Cuve lave mains. Pompe AR30 (32L/min 40BAR) complet avec 10 m de tuyau. Lance à levier.

Options

- Enrouleurs 50/100m.
- Rampes de désherbage.
- Rampes de pulvérisation.
- Cuve de rinçage.



S 300-3P/30

Réf. M2403003
idem avec cuve 300 L.

S 400-3P/30

Réf. M2404003
idem avec cuve 400 L.

ATOMISEURS PORTÉS 3 POINTS

S ATP-200

Réf. M2302009
Atomiseur porté 3 points - cuve en polyéthylène 200L - cuve lave mains Pompe AR 503 (55L/min 40BAR) avec groupe ventilateur d. 500mm 5+5 buses anti-goutte.

S ATP-120

Réf. M2301009
idem avec cuve 120 L.

S ATP-300

Réf. M2303009
Idem avec cuve 300 L - avec groupe ventilateur d.620 mm 5+5 buses anti-goutte.

Options

- Cuve de rinçage.
- Groupe de ventilation linéaire.



DÉSHERBEUR ÉCOLOGIQUE À AIR CHAUD

NOUVEAUTÉ

Réf. PIRO H-AIR

Désherbeur thermique à air chaud pour une bouteille de 13 kg de gaz propane (non fournie). Chariot 3 roues freiné avec support de lance et buse orientable. Pour le désherbage de moyennes et grandes surfaces. Largeur de travail de 30 à 45 cm.



PLANTATION ET ENTRETIEN

BINETTE NANTERRE

Lame acier.
Réf 527214



FOURCHE À FUMIER

A douille 4 dents.
Manche cintré 135.
Réf 626229



SERFOUETTE FORGÉE

Panne et fourche.
Réf 535126



AÉROGRIF'

4 dents. 2 manches 110
Réf 610400



GRIFFE PIOCHEUSE

3 dents.
EM 130.
Réf 567185



BALAI ACIER DENTS PLATES

Avec monture en plastique recyclé.
Réf 577153



BALAI À GAZON

Polymère 93 cm EM165.
Réf 577139



BALAI À GAZON

Polypro 76 cm.
EM 150.
Réf 577176



BALAI À GAZON

Large à ressort.
EM 150.
Réf 577160



BALAI À GAZON

Professionnel dents rondes.
EM 150.
Réf 578151



PLANTATION ET TAILLE

COUPE BRANCHE TÉLESCOPIQUE

Réf GM 589110



SÉCATEUR

Alu - Lame courbe
Réf 586120



COUPE BRANCHE

Réf PM 588107



PLANTOIR À BULBE

Articulé.
Réf 581121



PLANTOIR TOUT ACIER

Réf 580120



TRANSPLANTOIR

Réf 565130



OUTILS DE DÉNEIGEMENT

PELLE ALPOLY

Réf 145237



PELLE POUSS'

Manche alu Ergo.
Réf 163650



PELLE AUTO RÉTRACTABLE POLYPRO

Réf 164120



POUSSOIR ALU 42CM

Manche "fix rapid".
Réf 169142



PELLE ALU

Extra creuse.
Réf 144237



POUSSOIR POLYPRO

Réf 167148



BROUETTES

BROUETTE 100L CLASSIC

Roue gonflée (existe aussi en roue increvable et/ou en caisse galva).
Réf 980111



BROUETTE 100L DYNAMIC

pieds tubulaires roue increvable (existe aussi en roue gonflée et/ou en caisse peinte).
Réf 980223





**À CHACUN
SON UNIVERT**

CON- TRUC- TION

- **CHARGEURS SUR PNEUS / DUMPERS**
- **EXCAVATRICES**
- **EQUIPEMENTS DE CHANTIERS**



TD10U



TD12



TD15



TD18U



TD20U



TD25U



TD25U



TD30U



TD40U

	TD10U	TD12	TD15	TD18U	TD20U	TD25U	TD30U	TD40U
POIDS TOTAL	1035 KG	1035 KG	1450 KG	1650 KG	1950 KG	2450 KG	2650 KG	3680 KG
MOTEUR	KUBOTA D722	KUBOTA D722	KUBOTA D722	YANMAR 3TNV70	YANMAR 3TNV70	YANMAR 3TNV80	YANMAR 3TNV80	KUBOTA V1505
LARGEUR	0,75 M À 0,95 M	0,93 M	1,10 M	0,96 M À 1,26 M	0,98 M À 1,30 M	1,42 M	1,54 M	1,74 M
PROFONDEUR DE FOUILLE	1,87 M	1,552 M	1,99 M	2,042 M	2,55 M	2,50 M	2,81 M	2,98 M
LIGNE MARTEAU	EN STANDARD	EN STANDARD	EN STANDARD	EN STANDARD	EN STANDARD	EN STANDARD	EN STANDARD	EN STANDARD
CANOPY	EN STANDARD	EN STANDARD	EN STANDARD	EN STANDARD	EN STANDARD	EN STANDARD	EN STANDARD	NON DISPONIBLE
CABINE	NON DISPONIBLE	NON DISPONIBLE	EN OPTION	EN OPTION	EN OPTION	EN OPTION	EN OPTION	EN STANDARD
ROTATION 360°	EN STANDARD	EN STANDARD	EN STANDARD	EN STANDARD	EN STANDARD	EN STANDARD	EN STANDARD	EN STANDARD
CHEVILLES CAOUTCHOUC	EN STANDARD	EN STANDARD	EN STANDARD	EN STANDARD	EN STANDARD	EN STANDARD	EN STANDARD	EN OPTION
CHEVILLES ACIER	EN OPTION	EN OPTION	EN OPTION	EN OPTION	EN OPTION	EN OPTION	EN OPTION	EN STANDARD
LAME NIVELEUSE	EN STANDARD	EN STANDARD	EN STANDARD	EN STANDARD	EN STANDARD	EN STANDARD	EN STANDARD	EN STANDARD

EN STANDARD : 1 GODET DE CREUSEMENT



MINI PELLE MULTIFONCTION

Réf. *MPT-72-800-S*
Usage classique. Arrachement 800 kg.
Profondeur de creusée 95 cm. Largeur de voie 72 cm. Poids 410 kg. Godet 30 cm inclus.



MINI PELLE MULTIFONCTION

Réf. *MPT-72-1200-P*
Usage régulier. Arrachement 1,2 T. Profondeur de creusée 95 cm. Largeur de voie 72 cm.
Poids 425 kg. Pompe double. Godet 30 cm inclus.



MINI PELLE MULTIFONCTION

Réf. *MPT-82-1500-P+*
Usage soutenu. Arrachement 1,5 T. Profondeur de creusée 1,70 m. Largeur de voie 82 cm. Poids 790 kg.
Pompe double. Attache accessoires rapide. Refroidisseur d'huile. Godet 30 cm inclus.

MINI PELLE MULTIFONCTION

Réf. *MPT-82-1500-S*
Usage classique. Arrachement 1,5 T. Profondeur de creusée 1,70 m. Largeur de voie 82 cm. Poids 775 kg.
Pompe double - Godet 30 cm inclus.



PELLE RÉTRO

Réf. *PR-1500-P*
Usage régulier. Arrachement 1,5 T. Profondeur de creusée 1,9 m.
Poids 425 kg. Pompe double - Godet 30 cm inclus.
Tracteur de 7 à 40 cv.



KPC6875RENT KPC®

Moteur LS420 (EURO 5).
5.5 KW 5.5 KVA Max. 230 V.
Consommation 75% charge 1,57 L/H.
Démarrage manuel.
Poids : 91 kg.



KPC8750RENT KPC®

Moteur LS439 (EURO 5).
7.5 KW 7.5 KVA Max. 230 V.
Consommation 75% charge 2,2 L/H.
Démarrage manuel.
Poids : 95 kg.



K2250IG KPC®

Moteur essence H80i 3HP (EURO 5).
2.0 KW 2.0 KVA Max. 230 V.
Consommation 75% charge 0,57 L/H.
Démarrage manuel.
Poids : 18 kg.



NOUVEAU

K3500IG KPC®

Moteur H143i.
3.9 kW 3.9 KVA Max. 230 V.
Consommation 75% de charge : 1,2 L/H.
Démarrage manuel.
Poids : 23,5 kg.



KGFC560PRO- GX DS

KPC®
Moteur HONDA GX200.
6.5 HP/ 196 cc Démarrage manuel.
Capacité de charge 500 kg.
Levage de la benne Hydraulique.
Poids : 407 kg.

**MOTORISÉ PAR
HONDA**

KGFC560PRO-RGE-3

KPC®
Moteur KPC LS208 DII.
7.0 HP/ 208 cc Démarrage électrique.
Capacité de charge 500 kg.
Levage de la benne Hydraulique.
Poids : 409 kg.
Équipé de 3 pompes hydrauliques.

KGFC560PRO-GX-3

KPC®
Moteur HONDA GX200.
6.5 HP/ 196 cc Démarrage manuel.
Capacité de charge 500 kg.
Levage de la benne Hydraulique.
Poids : 405 kg .
Équipé de 3 pompes hydrauliques.

**MOTORISÉ PAR
HONDA**

NOUVEAU

K4500IG-S KPC®

Gamme solaire.
Moteur H225i.
4.0 kW 4.0 KVA Max. 230 V.
Consommation 75% charge 1,10 L/H.
Démarrage manuel / électrique.
Poids : 40 kg.



MK300-GP

KPC®
Moteur HONDA GP160.
5.5 HP/ 163 cc Démarrage manuel.
Capacité de charge 300 kg.
Levage de la benne manuel.
Vitesses 6+2.
Poids : 168 kg .

**MOTORISÉ PAR
HONDA**



MK400-GX

KPC®
Moteur HONDA GX160.
5.5 HP/ 163 cc.
Démarrage manuel.
Capacité de charge 400 kg.
Levage de la benne manuel.
Vitesses 6+2.
Poids : 180 kg.

**MOTORISÉ PAR
HONDA**



**GAMME
PRO**

KT562 MICRO

KPC®
Micro Pelle Essence, moteur TR306, 6,3 kW,
capacité opérationnelle 562 kg,
capacité godet 290 mm/0,011 m³,
dimensions 2210x690x1585,
prof excav. Max. 1200 mm.



KGFC800G KPC®

Mini-dumper Essence levage en hauteur.
Moteur B&S 420, 14 HP.
Démarrage électrique,
capacité de charge 800 kg,
levage de la benne 1,69 m, 745 kg.

KGFC800D KPC®

Mini-dumper Diesel levage en hauteur ,
Moteur Kubota D722, 14 HP.
Démarrage électrique,
capacité de charge 800 kg,
levage de la benne 1,69 m, 860 kg.



BROUETTE À ROUES A BATTERIE

Réf. ZI-ED500
Le MINIDUMPER électrique sur roues ZIPPER ZI-ED500 avec benne basculante hydraulique est l'assistant idéal pour le transport de marchandises en vrac jusqu'à 500 kg. Silencieux, sans gaz d'échappement, il est idéal pour une utilisation à l'intérieur des chantiers, des serres, etc.



COMPACTEUR À PLAQUE VIBRANTE

Réf. ZI-RPE125
Fonctionnement avant et arrière. Transmission par courroies protégées. Comprend un châssis de transport et un tapis en caoutchouc. Équipée d'un cadre de protection robuste. Ce cadre protège les parties importantes de la machine. Support de levage intégré au cadre de protection.



BROUETTE ÉLECTRIQUE

Réf. ZI-EWB350
La brouette électrique ZIPPER ZI-EWB350 est idéale pour le transport de marchandises en vrac dans notre entrepôt, dans notre petite industrie, sur notre terrain, au champ ou dans notre jardin. Il permet de transporter du bois de chauffage, des briques, des caisses, des sacs, etc. De plus, le moteur électrique permet de travailler même dans des espaces fermés, des entrepôts industriels, des serres, etc.



ECOMOTOFAUCHEUSE

Réf. ZI-BM870ECO
Machine pour le fauchage sur terrains rugueux grandes surfaces avec herbes hautes, pâtures et terrains difficiles. Faucher les vergers à flanc de colline. Puissant moteur avec entraînement par courroie. Roues gonflables agraires pour faciliter une bonne traction. Barre de coupe fixe et mobile. Lame de particulièrement bonne qualité de tonte. Déplacement de la barre à gauche-droite pour une meilleure suivi du sol.



BALAYEUSE-ENLEVE NEIGE

Réf. ZI-KM1000
Idéal pour enlever la saleté, les déchets et les débris de feuilles dans les centres sportifs, les garages, les stationnements, les grandes surfaces et les trottoirs tout au long de l'année. Très utile en hiver pour nettoyer les trottoirs, les rues, les stationnements, etc., des restes de neige soit avec la pelle à neige, soit avec la brosse. Grâce à une largeur de balayage de 1000 mm, il est possible de nettoyer de grandes surfaces en peu de temps.

BÉTONNIÈRE

Réf. ZI-BTM130/160/180
Couronne en fonte pour assurer une longue durée de vie de la machine. Cuve de 130/160/180 litres. Construction robuste et roulements à billes. Grand volant pour faciliter la vidange, avec 18 positions. Carter moteur plastique protégeant contre les éclaboussures et ventilateur pour un meilleur refroidissement. Équipé avec pédale pour aider à vider la cuve.



ROGNEUSE

Réf. ZI-BSF1500
Avec la rogneuse ZIPPER ZI-BSF1500, vous pouvez arracher les souches rapidement et sans effort, qu'il s'agisse d'arbres fruitiers de votre jardin ou d'arbres abattus en forêt. Le groupe de fraisage est équipé de huit dents de coupe. Le puissant moteur, le groupe motopropulseur et le mécanisme de rotation du groupe de fraisage complètent parfaitement cette machine.



GROUPE ÉLECTROGÈNE

Réf. ZI-STE8000
Recommandé pour les chantiers, ainsi que pour les jardins, le loisir, et activités de caravaning. Démarrage électrique + par télécommande (câble). Groupe électrogène avec moteur synchrone, bobiné 100% fil cuivre. Témoin de sécurité de manque d'huile, jauge pour le niveau carburant, et voltmètre. Équipé avec 2 poignées et 2 roues de grandes dimensions. Compteur des heures de fonctionnement.



BROYEUR DE VÉGÉTAUX

Réf. ZI-HAEK11000
Puissant broyeur de végétaux à essence. Spécifiquement conçue pour les opérations de broyage de branches et rameaux de grandes et moyennes dimensions. Grand entonnoir : Goulotte d'éjection réglable. Châssis avec roues. Châssis standard, avec connexion remorque non apte pour routes. Type de démarrage : électrique et lanceur. Couverture incluse pour le stockage extérieur.





BP31

Réf. 080100305
BP 31 avec benne à ridelles coulissantes.
Charge utile 300 kg.
Moteur ess HONDA GP160H - 2,9 kw (3,9 cv).
Poids à vide 130 kg.
Capacité benne : 0,09 m³/90 L.

NHP HPSTAR 190-10W

Réf. 0905419010W
NHP moteur ess WORMS R210 (5,4 cv).
Pression 190 bar. Débit 600 L/h.
Pompe axiale 3400 tr/min. Poids 40 kg.
Fourni avec 1 lance simple 1,10 m à pression
et angle de jet réglables ; 1 flexible HP
anti-traces 10 m. 1 tresse.



TAURUS 700 BENNE & PELLE

Réf. 1108063
Mini-transporteur démarrage électrique. Charge utile 700 kg.
Transmission hydrostatique. Moteur Ess HONDA GX270 - 6,3 kW (8,5 ch).
Vitesse d'avancement : 2,3/3,2 km/h. Cap benne : 0,33 m³/330 L.



TP 36EX + KIT TUYAU

Réf. 2KIT04020
Ens POMPE TP36EX + 5 M tuyau asp d50 mm
+ 10 M tuyau refoulement d.50 mm.



ACCESS 4000i

Réf. 200000007
GE ACCESS 4000i. Puissance max 4 kW - mise au ralenti automatique.
Démarrage lanceur-sécurité manque d'huile. 2 prises mono IP44 10/16A
Schuko. Chargeur USB ; brouette intégrée - moteur WORMS G225-i.

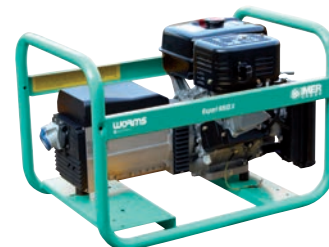

EXPERT 6510X

Réf. 2V0000013
GE puissance max : 5,85 kW. Puissance assignée 4,3 kW.
Sécurité manque d'huile.
1 prise mono IP44-10/16A Schuko. 1 prise CEE MONO.
Disjoncteur thermique, moteur WORMS EX40.



KIT BROUETTE N/360

Réf. 290000002
Kit brouette N/360 pour EXPERT 6510X.



AGROSTAR 30 4P AVR

Réf. 2V0102030
AGROSTAR 304P AVR.



AGROSTAR 42 4P AVR

Réf. 2V0102031
AGROSTAR 42P AVR.



18V5

Réf. 0802V51802
Mini-pelle 18V5, largeur 990 - 1300 mm.
Moteur YANMAR. Puissance 14,3 ch. Poids 1780 kg.
Une gamme de mini-pelles de 900 kg à 8,5 T.



IMR 19 SA ESSENCE

Réf. IMR1957
Nacelle araignée essence. Moteur honda GX390. Hauteur de travail 19 M - déport 9 M. Poids 1450 kg.
Radio-commande. Une gamme de nacelles araignées de 13 M à 23 M.



AS12 ROUES ETROITES

Réf. 0801120401
Mini-chargeur - attache universelle -
moteur YANMAR. Puissance 21 ch.
Poids 1330 kg. Largeur 960 mm.



PORTE OUTILS SHERPA

Gamme porte-outils - motorisation
électrique/essence/diesel.
Version sur roues/chenilles.



SC75

Réf. 0801H75001
Transporteur à chenilles. Moteur HONDA. Puissance 16,5 CV.
Dimensions 2 730 x 900 x 1 370 mm. Charge utile 1000 kg. Poids 740 kg.



S120A

Réf. 8010122
Transporteur à chenilles. Moteur KUBOTA. Puissance 17,5 CV. Dimensions 2 670/990/2330 mm.
Charge utile 1200 kg. Poids 1100 kg. Une gamme de transporteurs à chenilles autoportés de 1,2 T à 3T.



PX 4000 AVR

Moteur Pramac 208cc, 2700 W, autonomie 19 h à 75% de charge, réservoir 18,5 L, kit roues inclus

PX 5000 AVR

Moteur Pramac 389cc, 3800 W, autonomie 18,75 h à 75% de charge, réservoir 27 L, kit roues inclus

PX 8000 AVR

Moteur Pramac ohv 420CC, 5400W, autonomie 13,5 h à 75% de charge, réservoir 27 L

PX 10000 AVR

Moteur PRAMAC, 9300W, autonomie 11 h à 75% de charge, réservoir 48 L, kit roue inclus,



WX3200 AVR

Groupe électrogène WX3200, Démarrage manuel, Moteur Pramac, Puissance max (LTP) 2850 W, Puissance continue (COP) 2450 W. Volume réservoir 17 L. Autonomie à 50% : 16 h. Prises : 2 Schuko 230V 16A IP44.

WX3200 + CONN

Moteur essence, démarrage électrique, courant régulé AVR, puissance max 2850 W, prise CONN, autonomie 16,3 h à 50%, réservoir 17 L, poids 49 kg, niveau sonore à 7 m : 65 dB, kit roues

WX6200 AVR

Démarrage manuel, motorisation PRAMAC OHV essence, courant régulé AVR, puissance max (LTP) 5800 W, puissance continue (COP) 5300 W, autonomie à 50% : 12 h, réservoir 26 L, poids 78 kg, niveau sonore à 7 m : 69 dB

WX6200 + CONN

Moteur essence Pramac, démarrage électrique, courant régulé AVR, puissance max 5800W, prise CONN, autonomie 12 h à 50%, réservoir 26 L, poids 89 kg, niveau sonore à 7m : 69 DB, kit roues

WX7000 AVR

Démarrage électrique, motorisation PRAMAC OHV essence, courant régulé AVR, puissance max (LTP) 6100 W, puissance continue (COP) 5800 W, autonomie à 50% : 11,3 h, réservoir 26 L, poids 90 kg, niveau sonore à 7 m : 69 dB

portée de 50 mètres



PMI4500 INVERTER

Démarrage électrique ou manuel, Moteur OHV, courant régulé INVERTER, Puissance max 4200 W. Capacité du réservoir 12 L. Autonomie à 50% : 9,7 h, , niveau sonore à 7 m : 68 dB. 1 produit – 3 manières de contrôler votre puissance : contact sec – contrôle à distance grâce à la télécommande – connexion ATS.



PMI2500 INVERTER

Démarrage manuel, motorisation essence, courant régulé INVERTER, puissance max 2300 W, autonomie à 50% : 3,6 h, réservoir 3,5 L, niveau sonore à 7 m : 67,7 DB



PMI1000 INVERTER

Démarrage manuel, motorisation essence, courant régulé INVERTER, puissance max (LTP) 950 W, puissance continue (COP) 850 W, autonomie à 50% : 3,2 h, réservoir 2,1 L, poids 14 kg.



PX4100 MONO "SENTAR"

Groupe Electrogène PX4100 Mono Essence, Moteur Honda GX200, Puissance Max (LTP) 2,9 kW, Puissance Continue (COP) 2,6 kW, Volume réservoir 3.1 L. Autonomie à 75% : 2,63 H. 2 prises Schuko 16A.

MOTORISÉ PAR

HONDA

PX5100 MONO "SENTAR"

Groupe Electrogène PX5100 Mono Essence, Moteur Honda GX270, Puissance Max (LTP) 4,6 kW, Puissance Continue (COP) 3,9 kW, Volume réservoir 5.3 L. Autonomie à 75% : 3,17 H. 2 prises Schuko 16A.

MOTORISÉ PAR

HONDA

TG25/15 AVR

Groupe Agricole Prise de Force TG25/15 AVR. Puissance max (triphasé) 25 KVA. Puissance tracteur 60 CV, vitesse alternateur 1500 tr/min, courant régulé AVR

TG27/15 AVR

Groupe Agricole Prise de Force TG27/15 AVR, Puissance max (triphasé) 27 KVA. Puissance tracteur 65 CV, vitesse alternateur 1500 tr/min, courant régulé AVR

TG30/15 AVR

Groupe Agricole Prise de Force TG30/15 AVR, Puissance max (triphasé) 30 KVA. Puissance tracteur 70 CV, vitesse alternateur 1500 tr/min, courant régulé AVR



ES8000 MONO "SENTAR"

Groupe Electrogène ES8000 Mono Essence, Moteur Honda GX390, Puissance Max (LTP) 6,4 kW, Puissance (COP) 5,5 kW, Volume réservoir 11 L. Autonomie à 75% : 5.1 H. 1 prise Schuko 16A, 1 prise CE 32A.

MOTORISÉ PAR

HONDA



KIT BROUETTE

Kit Brouette Standard pour groupe Electrogène

HPT 22

Transpalette manuel HPT 22 S4 CBV 1150x525, capacité de charge : 2,2 tonnes, roue directrice caoutchouc, boggies polyuréthane



PWB 1200

Batteries Li-ion LFP. Chargeur à induction; Recharge solaire. Chargeur rapide inclus : 1 h à 80%. Puissance max. 2400 W.



PWB 2400

Batteries Li-ion LFP. Chargeur à induction. Recharge solaire. Chargeur rapide inclus : 1 h à 80%. Puissance max. 4800 W.

COUPLAGE POSSIBLE AVEC UN 2ÈME GROUPE IDENTIQUE

P 2200i

Moteur PRAMAC OHV, puissance maxi 2100 W, Inverter, essence, réservoir 4,5 L niveau de bruit à 7 m : 66 dB autonomie à 75% 4,5 h, poids 21 kg



COUPLAGE POSSIBLE AVEC UN 2ÈME GROUPE IDENTIQUE

P3000i INVERTER

Démarrage manuel, motorisation essence, courant régulé INVERTER, puissance max (LTP) 2500 W, puissance continue (COP) 2300 W, autonomie à 75% : 3,5 h, réservoir 4L, poids 27 kg, niveau sonore à 7 m : 61 dB

POWER RUSH™ +50% de puissance en + au démarrage



COUPLAGE POSSIBLE AVEC UN 2ÈME GROUPE IDENTIQUE

P3500i INVERTER

Groupe électrogène P3500i, démarrage électrique, courant régulé INVERTER, Moteur PRAMAC, Puissance max (LTP) 3300 W, Puissance continue (COP) 3000 W. Autonomie à 75% : 6 h. Réservoir 10 L. Poids 49,5 kg. Niveau sonore à 7 m : 61 dB.

POWER RUSH™ +50% de puissance en + au démarrage



COUPLAGE POSSIBLE AVEC UN 2ÈME GROUPE IDENTIQUE

P7500i

Moteur PRAMAC OHV, puissance maxi 7000 W, Inverter, essence, réservoir 25 L, niveau de bruit à 7 m : 64 dB autonomie à 75% 11 h, poids 135 kg.

POWER RUSH™ +50% de puissance en + au démarrage



**À CHACUN
SON UNIVERT**

ÉQUIPE- MENTS / ATELIER

- **OUTILS / EQUIPEMENTS / VÊTEMENTS**
- **LUBRIFIANTS / GRAISSES /
CARBURANTS**
- **PIÈCES / CONSOMMABLES**
- **DIVERS**



TOPS - PANTALONS - CHAUSSURES



TRYSTAN

Réf. 23MJC1903
TRYSTAN SOFTSHELL VESTE : Veste respirante et thermique softshell 3-couches multi-poches, déperlante et coupe-vent avec capuche amovible

COULEURS

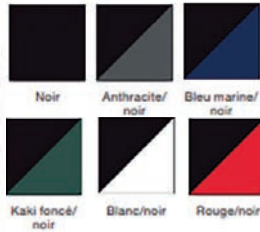

HESUS

Réf. 22MSW1401
SWEATER À CAPUCHE : Capuche doublée, cordon de serrage, poche kangourou, poignets et bas tricotés en côtes

COULEURS



HECTOR

Réf. 23MTR1803
HECTOR PANTALON: Pantalon multi-poches avec des parties extensibles dans les 4 sens à l'entrejambe et aux genoux pour une plus grande liberté de mouvement

COULEURS



DERO

Réf. 22MTR2101
DERO PANTALON: Pantalon multi-poches, extensible dans les deux sens

COULEURS

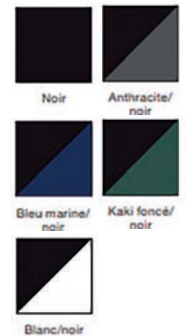

VICTUS

Réf. 23MSS2301
S7S SR FO HRO ESD SC
CHAUSSURES DE SÉCURITÉ
HAUTES



ARIS

Réf. 22MSS2402
S3S SR FO HRO ESD SC
CHAUSSURES DE SÉCURITÉ
HAUTES



TALIN

Réf. 23MSS2301
TALIN S3S SR FO ESD SC
CHAUSSURES DE SÉCURITÉ
HAUTES



TALIN

Réf. 21MSS2303
S3S SR FO ESD SC LG
CHAUSSURES DE SÉCURITÉ
BASSES



ROTULES INFÉRIEURES



BARRES DE POUSSÉE



ROTULES A SOUDER



GOUPILLES / CLIPS



CROCHETS A SOUDER



GOUPILLES / CLIPS



KITS RELEVAGE KUBOTA/ISEKI



AXE 3^{EME} POINT



PITON A VISSER



BARRE À TROUS



**BARRES À TROUS
"TRIANGLE"**



**BOULES D'ATTELAGE
FILETÉES**



BARRES RONDES



**BOULES D'ATTELAGE
"BROCHE"**



**PHARES
DE TRAVAIL**



COUPE CIRCUIT



**COSSES DE
BATTERIE - ET +**



INTERRUPTEURS



**CLAPETS
D'ÉCHAPPEMENT**



**BOULES
DE VOLANT**

**POMPES
À GRAISSE**





LA MAGDALENA

ARBOLES DE TRANSMISSION A CARDAN
P.T.O. DRIVE SHAFTS - ARBRES A CARDAN - GELENKWELLEN

**Transmissions
à cardan**



LA MAGDALENA
ARBOLES DE TRANSMISSION A CARDAN
P.T.O. DRIVE SHAFTS - ARBRES A CARDAN - GELENKWELLEN

DISPOSITIFS
DE SÉCURITÉ



**TRANSMISSION AVEC
DISQUES DE FRICTION**

Emballeurs, cultivateurs
rotatives, faucheuses
rotatives, ensileuses,
broyeurs, mélangeurs, etc.

**TRANSMISSION AVEC
ROUE LIBRE**

Indiqués pour andaineurs, petits épandeurs de fumier,
remorques, faneuses rotatives, collecteurs de pommes
de terre, remorques autochargeuses, etc.

**TRANSMISSION AVEC
LIMITEUR À BOULON**



PIÈCES DÉTACHÉS

Tubes, croissillons, disques
frictions, roues libres,
limiteurs à boulon, ...



**TRANSMISSIONS
HOMOCINÉTIQUES**

Pour travailler avec un grand
angle de travail.

Puissances 35, 60 et 90 CV.



TRANSMISSIONS STANDARDS

Une grosse gamme de 16 CV
jusqu'à 165 CV (à 540 rpm).

MODÈLE	POUR TRAVAIL CONTINUEL. ANGLE 5° DURÉE: 1000 HEURES				DISPOSITIFS DE SÉCURITÉ				
	PUISSANCE				ROUE LIBRE	LIMITEUR BOULON	DISQUE FRICTION	LIMITEUR À CAMES	ROUE LIBRE ET DISQUE FRICTION
	À 540 RPM		À 1000 RPM						
	KW	CV	KW	CV					
02	12	16	18	24	•	•	•	•	
03	16	22	24	32	•	•	•	•	
04	22	30	35	47	•	•	•	•	
05	26	35	40	55	•	•	•	•	
06	35	48	54	74	•	•	•	•	
35	44	60	72	98	•	•	•	•	
07	46	62	73	100	•	•	•	•	



lamagdalena.com

MODÈLE	POUR TRAVAIL CONTINUEL. ANGLE 5° DURÉE: 1000 HEURES				DISPOSITIFS DE SÉCURITÉ				
	PUISSANCE				ROUE LIBRE	LIMITEUR BOULON	DISQUE FRICTION	LIMITEUR À CAMES	ROUE LIBRE ET DISQUE FRICTION
	À 540 RPM		À 1000 RPM						
	KW	CV	KW	CV					
08	55	75	85	115	•	•	•	•	
36	66	90	102	139	•	•	•	•	
09	68	92	108	147	•	•	•	•	
10	80	107	122	166	•	•	•	•	
11	92	125	142	193	•	•*	•*	•	
12	121	165	188	255				•	

* Nouveautés

GAMME PRX



GARANTIE 2 ANS

NETTOYEUR HAUTE PRESSION MINIBOOSTER 160/10

Réf. 142368

NHP Thermique - 160bars 10l/min - 10m de flexible renforcé - lance double - système d'auto ralentis de série - Rangement pour accessoires - disponible avec enrouleur et 20m de flexible - Conçu et assemblé en France

GAMME PRX



GARANTIE 2 ANS

NETTOYEUR HAUTE PRESSION BOOSTER 250B/15L 20M LONCIN

Réf. 142373

NHP Thermique - 250bars 15l/min - 20m de flexible renforcé sur enrouleur - lance double - turbobuse - système d'auto ralentis de série - Rangement pour accessoires - disponible avec enrouleur et 20m de flexible - Conçu et assemblé en France

GAMME PRX



GARANTIE 2 ANS

NETTOYEUR HAUTE PRESSION BOOSTIBC 160B/10L 20M + IBC

Réf. 142395

NHP Thermique sur châssis IBC 1000l - 160bars 10l/min - 20m de flexible sur enrouleur auto - lance double - turbobuse - système d'auto ralentis de série - Moteur HONDA - Peut être vendu sans IBC - Conçu et assemblé en France

GARANTIE 2 ANS



JERRICAN DOUBLE COMPARTIMENTS

Réf. 935107

Jerrican avec 2 compartiment distincts : 3,5l + 1,5l avec bec verseur anti - gouttes intégré

GARANTIE 2 ANS



JERRICAN PLASTIQUE 10L

Réf. 935110

Jerrican plastique 10l avec bec verseur anti - gouttes

GARANTIE 2 ANS



GRUPE TRANSFERT ECO GASOIL 12V40L/M PIST MANUEL ALU + KIT RACCORD

Réf. 971800

Groupe de transfert GNR/Gasoil 12V 40l/min - 6m de flexible - pistolet manuel alu - kit raccords - Conçu et assemblé en France

GAMME PRX



GARANTIE 2 ANS

CUVE RAVITAILLEMENT 200L

Réf. 136285

Cuve de ravitaillement mobile 200l pour Gasoil/GNR, équipée d'une pompe 12v 40l/min - 4m de câble avec pinces batterie et 4m de flexible de refoulement - Pistolet automatique - Conçu et assemblée en France

GAMME PRX



GARANTIE 2 ANS

CUVE STOCKAGE GASOIL PEHD 1500L STATION 230V 50L/M

Réf. 141283

Cuve double parois GNR/Go - Station sur plaque 230V 50l/min - Filtre à cartouche - 6m de flexible de refoulement - Pistolet auto avec raccords tournants - Traitement ANTI UV - Jauge graduée - Canne d'aspiration - Conçu et assemblée en France

GARANTIE 2 ANS



CUVE STOCKAGE GASOIL PEHD 1000L STATION 230V 50L/M ECO

Réf. 814430

Cuve double parois GNR/Go - Pompe 230V 50l/min montée sur platine - 4m de flexible de refoulement - Pistolet auto - Traitement ANTI UV - Jauge graduée - Canne d'aspiration - Conçu et assemblée en France



GRAISSAGE - POMPES À EAU - CUVE DE STOCKAGE - GROUPE DE SURPRESSION



GARANTIE 2 ANS

POMPE A GRAISSE STANDARD MANUELLE

Réf. 970186

Pompe à graisse avec rigide + flexible + agrafe 4 mors. Idéal pour un usage occasionnel.



GAMME PRO

GARANTIE 2 ANS

PISTOLET A GRAISSE PRO

Réf. 970159

Pistolet de graissage à 1 main + flexible + agrafe 4 mors - Valve de purge d'air et de remplissage intégrée

GAMME PRO

GARANTIE 2 ANS



POMPE A GRAISSE ELECTRIQUE 18V AVEC 1 BATTERIE LITHIUM 2AH

Réf. 970249

Coffret Pompe à graisse 18V sur batterie rechargeable 2,0 Ah Li-ION, d'un chargeur de batterie 230V, d'une sangle d'accroche, d'un flexible haute pression de 1 m et d'une agrafe 4 mors - Pièces détachées et batterie disponibles pour l'après-vente

GAMME PRO

POMPE DE CHANTIER 230V 0,4KW

Réf. 818350

Pour relever des eaux de chantiers, mines, traversées et excavations, carrières. Idéale BTP. Usage intensif. Granulométrie 7mm max. Profondeur d'immersion 10m max. Débit 230l/min max. HMT 11m max. DNR : 2»



Manipulation facile grâce à sa grande poignée

Entrée de câble étanche

Faible impact environnemental garanti par du lubrifiant de qualité alimentaire

Support d'aspiration résistant aux chocs

Refroidissement optimal du moteur avec une garniture mécanique double

Protection thermique protégeant contre la marche à sec

Stabilité améliorée lors du pompage avec son arbre en acier inoxydable et les roulements à billes.



Raccord pompier anodisé 2" inclus

Flotteur inclus



KIT ARROSAGE AVEC IBC 1000L

Réf. 825200

Kit complet composé d'une cuve IBC 1000L, d'une pompe de surface 230V 0.75 kW 40l/min, d'un pressostat et d'un collecteur de gouttière Ø80

GARANTIE 2 ANS

GAMME PRO

CUVE DE STOCKAGE D'EAU VERTICALE 1000L

Réf. 818255

Cuve de stockage d'eau 1000l en polyéthylène - traitement anti - UV anti algues - Equipée d'une vanne de vidange et d'un flotteur QuickStop au remplissage - Cuve prête à l'emploi. Existe de 60 l jusqu'à 13000 l.



POMPE DE PUIT AUTOMATIQUE 230V 1,2KW

Réf. 825040

Idéale pour dans une cuve enterrée. Sécurité manque d'eau intégrée, clapet anti retour, crépine filtrante en bas de pompe. Granulométrie 1mm max. Profondeur d'immersion 8m max. Débit 90l/min max. HMT 50m max.

GARANTIE 2 ANS

POMPE DE PUIT PROFOND

Réf. 106076

Pompe de puit profond 230V 5" - Idéal pour les puits jusqu'à 20m - Débit max 60l/min - Pression max 6bars - Diamètre de refoulement 1"1/4 - Sécurité manque d'eau intégrée - Pompe prête à l'emploi



GAMME PRO

GROUPE DE SURPRESSION PRO 80L

Réf. 103462

Groupe de surpression 80l - Pompe Multicellulaire corp inox 0,88kW - Permet l'alimentation automatique en eau entre 2 et 4bars - Conçu et assemblé en France



GARANTIE 2 ANS



EN15PRO

Enrouleur air comprimé automatique
Longueur 15 M de tuyau étirable + 1.5 M de longueur de tuyau de raccordement
Tuyau Ø 10 mm intérieur Ø 15mm extérieur
Pression maxi 12 bar
Vendu avec embase pivotante



GSF30

Gonfleur sans fil
Chargement par câble USB
Pression maxi 10.3 bar
Alimentation 12V
Livré dans sachet tissu avec accessoires



GF50

Gonfleur portable
230 Volts + 12 Volts
Pression maxi 10.3 bar
1 moteur gros volume
1 moteur haute pression
Livré avec accessoires.



TB5

Kit valisette nylon 7 accessoires :
1 tuyau renforcé 10m
1 poignée gonflage métal CE
1 pistolet peinture
1 soufflette progressive avec réglage du débit d'air
3 embouts de gonflage

TB4

Kit valisette nylon 6 accessoires :
1 tuyau renforcé 5m
1 poignée gonflage métal CE
1 soufflette bec court métal
3 embouts de gonflage



01103SHK

Type portable sans cuve,
1.5cv, 8 bars, sans huile, mono,
débit d'air aspiré 190l/min
débit d'air restitué à
7 bars 90l/min, tuyau PVC
renforcé 5m 8905V – poignée
de gonflage CE 1270M –
soufflette bec court 1151



NOUVEAU ! COMPRESSEURS SILENCIEUX



SIL860V

Compresseur Silencieux 40 Litres Vertical PRO
Puissance 2CV – Pression maxi 8 bar
Débit d'air aspiré : 240l/min
Débit d'air restitué à 7 bar : 170l/min
Niveau Sonore 66 dB à 1 m, 57 dB à 7 m

SIL6JPRO

Compresseur Silencieux 6 Litres PRO
Puissance 0.75CV – Pression maxi 8 bar
Débit d'air aspiré : 100l/min
Débit d'air restitué à 7 bar : 61l/min
Niveau Sonore 59 dB à 1 m, 51 dB à 7 m



PROSIL3100

Compresseur Silencieux 100 Litres PRO
Puissance 3 CV – Monophasé
Pression maxi 8 bar
Vitesse lente
Débit d'air aspiré : 370 l/min
Débit d'air restitué à 7 bar : 260 l/min
Niveau Sonore 67 dB à 1 m, 58 dB à 7 m





860ZJ

Type coaxial, 50 litres, 2,5cv, 1 cylindre, 8 Bars, mono, débit aspiré 230 l/min, débit restitué à 7 Bars 135 l/min, détendeur, tuyau PVC renforcé 5m 8905V - poignée de gonflage CE 1270M



P857

Type coaxial, 50 litres, 2,5cv, 1 cylindre, 9 bars, sans huile, mono, débit aspiré 246 l/min, débit restitué à 7 bars 150l/min



TRE1105025GJ

Type coaxial, 50 litres, 2,5cv, 1 cylindre, 8 Bars, mono, débit aspiré 230 l/min, débit restitué à 7 Bars 135 l/min, détendeur, tuyau PVC renforcé 5m 8905V - poignée de gonflage CE 1270M



TRE1205035G

Type coaxial, 50 litres, 3,5cv, 2 cylindres en V, 8 Bars, mono, débit aspiré 370 l/min, débit restitué à 7 Bars 290 l/min, détendeur, tuyau PVC renforcé 5m 8905V - poignée de gonflage CE 1270M



TRE2210030MG

Type coaxial, 100 litres, 3cv, 2 cylindres en V, 9 Bars, mono, débit aspiré 347 l/min, débit restitué à 7 Bars 270 l/min, détendeur, tuyau PVC renforcé 5m 8905V - poignée de gonflage CE 1270M



TRE2214030MG

Type coaxial, 150 litres, 3cv, 2 cylindres en V, 9 Bars, mono, débit aspiré 380 l/min, débit restitué à 7 Bars 310 l/min, détendeur (filtre), tuyau PVC renforcé 20m 8920V - poignée de gonflage CE 1270M

TRE2214030TG

Type coaxial, 150 litres, 3cv, 2 cylindres en V, 9 Bars, tri, débit aspiré 380 l/min, débit restitué à 7 Bars 310 l/min, détendeur (filtre), tuyau PVC renforcé 20m 8920V - poignée de gonflage CE 1270M



TRE2320055TG

Type coaxial, 200 litres, 5,5cv, 3 cylindres en W, 9 Bars, tri, débit aspiré 585 l/min, débit restitué à 7 Bars 450 l/min, détendeur, tuyau PVC renforcé 20m 8920V - poignée de gonflage CE 1270M



1003MVL

Type coaxial, 100 litres, 3cv, 2 cylindres en v, 9 Bars, mono, débit aspiré 347 l/min, débit restitué à 7 Bars 270 l/min, détendeur

BROC VERSEUR 1 L AVEC COUVERCLE ET FLEXIBLE -PEHD

Réf. 07622

Avec couvercle et capuchon de protection. Bec en forme d'entonnoir. Gradués. Tube de sortie flexible. Convient pour aliments selon (EU) No. 10/2011 et FDA § 21 CFR 177.1520. Résistant aux huiles, acides et carburants. Design ergonomique. Incassable et robuste. Existe en modèle 0,5 L, 2 L, 3 L et 5 L.



ENTONNOIR AVEC FLEXIBLE Ø 160 MM-1,2 L-FILTRE LAITON EN PEHD

Réf. 02674

Avec double bec (amovible). Protection contre les éclaboussures grâce au large rebord. Avec poignée ergonomique. Filtre interchangeable en laiton. Pour utilisation spécifique dans l'industrie et les ateliers mécaniques. Résistant aux huiles, acides et carburants. Convient pour les réservoirs de carburants des voitures avec catalyseurs et autres ouvertures à faible diamètre.



PULVÉRISATEUR INDUSTRIEL PE 750 ML

Réf. 06267

Tête de pulvérisateur avec buse plastique réglable et obturable. Utilisation avec différents produits chimiques, par ex. produits de lavage, de dégraissage, de nettoyage et désinfectants. Avec bande translucide sur le réservoir pour connaître instantanément le niveau de liquide.



NOUVEAUTÉ

COUVERCLE-PP POUR BROC VERSEUR

Réf. 07 092

Compatible avec broc verseur-PP-1 I-transparent (réf. 07032, 07052, 07062, 07082). Grâce à son ajustement parfait, le couvercle ferme entièrement le broc et le protège efficacement de la saleté. Une simple rotation permet d'ouvrir le couvercle (il n'est pas nécessaire d'enlever le couvercle pour verser le fluide). Nous utilisons exclusivement des plastiques certifiés. Aucun ajout d'additif. Surface très lisse. Poignée antidérapante. Incassable. Résistant aux milieux neutres, aux huiles, aux acides et à l'alcool. Sans BPA. Couvercle existe pour brocs en 0,5 L, 1 L, 2 L, 3 L et 5 L.



Nouveauté : possibilité d'adapter un couvercle

BROC VERSEUR-PP-1 L TRANSPARENT

Réf. 07062

Broc mesureur avec échelle graduée en relief et imprimé sur deux faces, en litre et gallon. Il existe en version 0,5 L, 2 L, 3 L et 5 L. Poignée ouverte nervurée offrant un meilleur maintien. Surface très lisse. Très bonne stabilité dimensionnelle. Incassable. Résistant aux milieux neutres, aux huiles, aux acides et à l'alcool. Sans BPA pour produit alimentaire. Convient pour le micro-ondes et le congélateur. Le bec d'écoulement permet de verser en toute sécurité. Sur chaque côté du broc verseur, une échelle en relief, imprimée en bleu. Première échelle par pas de 10 ml et avec indication en litres de 1/4, 1/2, 3/4 et 1 L. Deuxième échelle à 1/4 US gal et à 7/32 UK gal.



SERINGUE-500 ML

Réf. 12937

Seringue 500 ml, corps transparent en PVCU, double graduation.

BOUTEILLE DE CARBURANT HDPE

Réf. 21111 (900 ml) et 21112 (1500 ml)

Témoin de niveau avec échelle. Robuste et insensible aux coups. Homologation UN. Pour le remplissage de tronçonneuses, tondeuses à gazon, débroussailluses et petits matériels à moteur thermique. La fonction d'arrêt automatique du remplissage protège contre les écoulements et débordements accidentels. Réduction des émanations de vapeurs d'essence (protection de l'environnement). La fonction de fermeture mécanique protège contre les ouvertures et écoulements involontaires. (sécurité enfant). L'évent intégré permet un remplissage rapide et continu. Existe en 900 ml et 1500 ml.



EXISTE 2 AUTRES MODÈLES AVEC BEC FILLSTOP

JERRYCAN DOUBLE COMPARTIMENT 5L+3L BEC RIGIDE

Réf. 21031 - 21032 - 21033

Jerrycan double compartiment 5 L et 3 L avec niveau visible par bande transparente et échelle graduée. Conception robuste avec seconde poignée pour faciliter le remplissage.

EXISTE AUSSI EN 5 LITRES ET 10 LITRES

JERRYCAN CARBURANT-20 L MÉTALLIQUE

Réf. 21060950 - 21050 - 21055

Intérieur laqué. Version soudée. Fermeture sécurisée. Avec goupille de sécurité. Homologué TÜV/EN. Également pour l'essence sans plomb.



EXISTE EN NOIR ET EN TRANSPARENT

BIDON DE REMPLISSAGE UNIVERSEL-10 L

Réf. 21090 - 21092

Bidon de remplissage 10 L en PE avec bouchons et filtre transparent. Pour les carburants diesel, les huiles minérales, AdBlue®, eau, lave-glace et antigel.

EXISTE AUSSI EN 5 LITRES ET 10 LITRES

JERRYCAN CARBURANT-20 L NOIR

Réf. 21147 - 21141 - 21143

Jerrycan noir avec graduation, en PE, avec flexible intégré. Prise en main rapide sur le dessous. Niveau par transparence avant et arrière. Homologation UN. Le retournement du bouchon permet de ranger le flexible dans le jerrycan (pas de perte - reste propre).



EXISTE AUSSI EN 10 LITRES

JERRYCAN POUR EAU 20 L-EMPILABLE

Réf. 21177 - 21173

Avec robinet en polypropylène, démontable, nettoyage facile. Bouchon avec languette de fixation pour éviter la perte. Emboîtable. Convient pour aliments. Sans BPA. Utilisation sans effort grâce à la poignée encastree. Robuste et insensible aux coups.



POMPE À GRAISSE UNE MAIN AVEC ACCESSOIRES

Ref. 12250950

Tête de pompe à graisse en zinc moulé Z410 avec Valve de remplissage. Rigide droit, M 10 x 1, 150 mm. Flexible haute pression, 300 mm. Agrafe précision. Permet d'utiliser des graisses jusqu'à la classe NLGI 2 à 20 °C.

La conception permet le graissage d'une seule main dans des conditions d'accès difficiles. La poignée du pistolet permet aisément de choisir le débit de graissage en mode "haut débit" ou "haute pression". Purge de l'air par une rotation d'un demi-tour du corps de la pompe. Agrafe de précision ref. 12643



CARTOUCHE DE GRAISSE 400GR GRAISSE NLGI 2 MULTI-USAGE

Ref. 12511



RENOVI D'ANGLE

Ref. 12040

Compact, il permet un positionnement sûr même sur les points de graissage difficiles d'accès. Agrafe avec 4 mors trempés. Raccord rapide pour une fixation sur agrafe existante sans aucun montage.



+ renvoi d'angle offert (réf. 12040)

PISTOLET DE GRAISSAGE ÉLECTRIQUE 20V ÉQUIPÉ

Ref. 18051

Pompe à graisse électrique 20V avec 2 batteries 2Ah et chargeur rapide, flexible 1 m, agrafe de précision avec clapet anti-retour, LED, 2 vitesses, écran digital et bandoulière. Écran digital avec compteur de graisse en gramme, indicateurs du niveau de batterie, indication de la vitesse sélectionnée (Low/High). Utilisation de cartouches à visser 400 grs et 500 grs possible avec un kit d'adaptation optionnel. Le pistolet est équipé d'un clapet anti-retour pour éviter à la fin du graissage qu'il se forme une traînée de graisse, exclusivité PRESSOL.



KIT POMPE GAZOIL PREMAMX 48 L/MIN, 230 V~AC-50 HZ

Ref. 23 731

Pompe à amorçage manuel, flexible de refoulement 4 m, pistolet manuel, canne d'aspiration télescopique réglable en longueur avec crépine. Pour réservoir de 200 à 1000 L. Sa pompe manuelle permet une utilisation de la pompe en absence d'une alimentation électrique : montage sans outil.

POMPE POUR FÛT-CANNE ACIER, 18 L/MIN

Ref. 13012

Débit 18 L/min. Pour fluides : huiles jusqu'à SAE 90, fioul, gazole, antigel non dilué, pétrole... Pour fût 60/200/220 L. Poignée de levier ergonomique et antidérapante, très bonne transmission de puissance et maniement. Démontable et facile à nettoyer. Tube d'aspiration télescopique, réglable de 355 à 955 mm.



POMPE ROTATIVE POUR FÛT 25L/MIN

Ref. 13056

Pompe manuelle rotative, débit 0,3 L/tour. Pour fluides : huiles jusqu'à SAE 90, fluides non agressifs, autolubrifiants, fioul, gazole, pétrole. Pour fût 60/200/220 L. Rotation sans effort. Equipé d'un filtre d'aspiration, bec écoulement, support de tuyau et flexible d'écoulement avec bec d'écoulement coudé. Garantie 3 ans



POMPE ADBLUE® POUR FÛT-G 2"

Ref. 13040

Débit 24 L/min. Pour fût 60/200/220 L. Livré avec bonde de fixation 2" permettant un positionnement libre de la pompe (12 positions). Démontable et facile à nettoyer. Garantie 3 ans



PRELIXX PRO 2014.1 M 10 X 1

Ref. 14203211

Pompe à graisse avec pression de refoulement jusqu'à 600 bars livrée avec flexible renforcé et joints d'étanchéité, agrafe de précision et support de flexible Elle peut être utilisée avec de la graisse NLGI 3 (grade 3) et équipée de la technologie "Variable stroke" (graissage des endroits difficiles d'accès quelque soit l'angle d'ouverture du levier) Agrafe de précision ref. 12643



ENSEMBLE GRAISSE MOBILE, POMPE 50:1 POUR FÛT 50KG

Ref. 18 766 393

Livré avec flexible 10 m. Pistolet avec raccord en "Z". Système de vidange à 99% du tonnelet de 50 kg. Extension de garantie de 3 ans, hors pièces d'usure, avec l'utilisation d'un filtre/régulateur/huileur ref. 20218 950



RAVITALLEUR MOBIFIIT 300L

Ref. 26 480

Pompe 35 L/min 12V. Pistolet automatique avec raccord tournant. Couvercle de protection verrouillable. Flexible de 4 m. Jauge de niveau. Événement double pressurisé. Homologation UN/ADR. Existe aussi en 125 L, 200 L, 450 L ou 980 L.

COMPRESSEURS - CHARGEURS - CLÉS À CHOC



SILENT CLASSIC 10/6 SH

Compresseur professionnel compact. Portatif. Monophasé. Monobloc bicylindre sans huile : 9.9 m³/h, sur cuve 6 litres - 8 bar maxi. Silencieux 64 dB(A). Tableau de bord avec 2 sorties.

Ref. 104500



PRIMAIR SILENT 15/50 SH

Compresseur SILENT CLASSIC 15/50 SH. Puissant : 15,2 m³/h - 2,5 CV. 50 L - 8 bar. Rampe régulateur : double sortie raccords rapides. Poignée double démontable. Silencieux : 70 dB(A). Sans huile : air plus propre et entretien limité.

Ref. 104550



SILENT 24/80 SH

Silencieux : 69 dB. Compresseur SILENT 24/80 SH, 24 m³/h, 80 L - 8 bar. Sans entretien. 2 x 1.5 CV. 230V. Deux sorties réglées raccords rapides.

Ref. 461960



COMPRESTAR 23V100 M

Groupe Fonte bi-cylindre en V. Compresseur 23V100M. 23 m³/h, 100 litres, 11 bar. 4 CV, 230 V, 3 sorties raccords rapides : 1 directe et 2 filtrées/régulées.

Ref. 128200



COMPRESTAR 27V150 T

Groupe Fonte bi-cylindre en V. Compresseur 27V150T. 27 m³/h, 150 L - 11 bar. 4 CV, 400 V, 3 sorties raccords rapides : 1 directe et 2 filtrées/régulées.

Ref. 149400



COMPRESTAR 36V200 T

Groupe Fonte bi-cylindre en V. Compresseur 36V200T. 36 m³/h, 200 L - 11 bar. 5,5 CV, 400 V. Série Endurance 960 tr/mn. 3 sorties raccords rapides : 1 directe et 2 filtrées/régulées.

Ref. 158100



KIT MF 3 OUTILS

Kit "M.F." 3 accessoires Air Comprimé. Pistolet de gonflage N poinçonné et homologué CE manomètre 0 à 10 bar Ø63mm et orientable 360°. Tuyau spiralé polyamide longueur 5M Ø6x8 mm. Soufflette bec court 20 mm corps en aluminium.

Ref. 325702

PISTOLET GONFLAGE N

Pistolet de gonflage N. Flexible 35cm Ø6x11mm. Poinçonné et homologué CE. Embout norme AFAQ. Protection enrobante du manomètre contre les chocs. Manomètre Ø63mm : 0-10bar. Echelle de graduation I-0.1 bar. raccord rapide. En blister.

Ref. 305102



CHARGMATIC 4-12

100 % automatique. Kit de connexion rapide inclus. Chargeur de batterie automatique Chargmatic 4-12, 4 Ampères, 12 Volts. Charge, maintient et récupère toutes batteries liquides, scellées, gel, start&stop, de 4 à 80 Ah : moto, motoculture, voitures, utilitaires. Affichage LCD.

Ref. 508400



CHARGMATIC 7-12

100 % Automatique. Kit de connexion rapide inclus. Chargeur de batterie automatique Chargmatic 7-12, 7 Ampères, 12 Volts. Charge, maintient et récupère toutes batteries liquides, scellées, gel, start&stop, de 14 à 140 Ah : motos, motocultures, voitures, utilitaires, tracteurs. Affichage LCD.

Ref. 508700

KIT DE CONNEXION : CHARGMATIC 4-12 OU CHARGMATIC 7-12

Kit de connexion rapide supplémentaire. Kit de connexion rapide permanent pour Chargmatic 4-12 ou Chargmatic 7-12. Simplifie l'accès à la batterie pour la recharge : reste en permanence installé sur le véhicule. Fusible 7.5 ou 10 Ampère intégré.

Ref. 589620 ou 589621



NOUVEAU

LACM'BOOST 1200C-PB

Multifonction : Booster et compresseur Booster Lacm'Boost 1200C-Pb. Au Plomb, 12 V - 520 A utiles au démarrage (1000 A max). 4 fonctions en 1 : Booster, compresseur, lampe torche et sorties USB / Allume-cigare. Facile à transporter, chargeur fourni. Pour moto, voiture et utilitaire.

Ref. 515050



LACM'BOOST 1500-LI

Booster Lacm'Boost 1500-Li. Au Lithium, 12 V / 24 V - 600 A utiles au démarrage (1500 A max). Équipé d'une lampe et de sorties USB / allume-cigare. Compact, chargeur-secteur fourni. Pour quad, utilitaire, micro-tracteur et camion compact.

Ref. 518600



SOUFFLETTE PROG.BEC LONG 270

Soufflette progressive 270 mm en acier chromé. Corps en POM. Tube Ø8 mm coudé avec bec effilé. Soufflage directionnel. Filetage de l'entrée d'air en Zinc. Anneau de suspension. Livré avec un raccord ISO RAC 514.

Ref. 310900



L'ENROULEUR AUTO FERME 15 M

Enrouleur automatique carter fermé 15m. Ø5/16". Tuyau Lacm'Flex avec flexible de liaison 2 m. Carter composite. Butée réglable. Rappel automatique par simple traction. Raccord de sortie d'air 1/4".

Ref. 326015

STOCKAGE ET RECHARGE SÉCURISÉ DES BATTERIES LITHIUM

ARMOIRES DE SÉCURITÉ LOCKEX® 2.0

Les armoires de sécurité de la gamme lockEX® 2.0 anti-incendie et anti-explosion ont été spécialement conçues pour le stockage et la charge des batteries lithium-ion de 3 à 12 kWh. Testées et certifiées conformes à la norme VDMA 24994:2024-08, avec une protection optimale contre l'explosion et la propagation de l'incendie.

lockEX® 2.0, LA référence des armoires de sécurité pour la charge et le stockage des batteries lithium-ion de 3 à 12 kWh :

- Sécurité maximale en cas d'incendie – résiste à un incendie de batterie et empêche toute propagation des flammes ou des étincelles.
- Innovation CEMO : système de décompression lockEX® 2.0 breveté – assure une décompression contrôlée en cas d'explosions, les portes de l'armoire restent fermées.
- Niveaux de stockage anti-propagation – empêchent la propagation du feu entre les modules de batterie.
- Raccordement à un système de détection incendie centralisé – pour une intégration facile dans l'infrastructure de sécurité existante.
- Système modulaire – combinable et empilable avec d'autres éléments de la série lockEX® 2.0 pour une flexibilité et une évolutivité maximale.
- Ergonomie – faible poids pour faciliter l'installation

Une armoire de charge de 3 kWh permet de charger ou de stocker jusqu'à 10 batteries AP de STIHL.



ESPACES VERTS

CUVES PE COFFRE ÉQUIPÉES SUR REMORQUE

- Cuve coffre en polyéthylène (PE), compacte, recyclable :
 - Contenance de 600 à 2 000 litres
 - Bouchon 1" fileté pour vidange totale
 - Trou d'homme avec couvercle Ø 380 mm monté sur charnière et manchette intérieure anti-vagues
 - Couvercle avec évent d'aération et fermeture 1/4 de tour
 - Poignées de manutention à vide
- Pompe thermique : Pompe à eau HONDA 4 temps
 - Débit 130 L/min
 - Pression maxi 3,5 bar
 - Niveau sonore 100 dB
 - Soupape de surpression permettant de protéger la pompe
- Pompe électrique disponible, nous consulter
- Equipement :
 - Dévidoir conçu pour tuyau de 25 m DN 19 ou 50 m DN 15
 - Sangles d'arrimage cuve
 - Remplissage de la cuve à partir d'un point d'eau grâce au kit d'aspiration fourni (7 m de tuyau)
 - Cuve équipée de cloisons anti-vagues
 - Tuyau, pomme-lance et support tournant pour dévidoir en option, nous contacter
- Remorque :
 - Essieu freiné avec suspension, attelage fixe à boule, roue jockey pour manipulation à vide, système d'éclairage et plateau basculant
 - Freinage à inertie avec système recul-matic (type caravane) et frein parking
 - Document pour l'immatriculation fourni

VOLUME EN LITRES	RÉFÉRENCE
600	92040E
1000	92041E
2000	92042E



RAVITAILLEMENT MOBILE APREADY

Le ravitaillement adapté au système de batterie AP de STIHL. Faire le plein sans fil avec les batteries professionnelles STIHL de la gamme AP. Grâce à CEMO APready, les stations-service de gasoil peuvent maintenant être alimentées par une batterie AP, déjà utilisée sur les chantiers. Un système électronique spécifique ajuste la tension de 36 V à celle de 18 V nécessaire pour le fonctionnement de la pompe. Les batteries et le chargeur ne sont pas inclus mais peuvent être achetés chez les distributeurs spécialisés STIHL.

- Faire le plein rapidement et facilement - gagnez un temps précieux !
- Plus besoin de chercher une batterie de véhicule pour alimenter la pompe
 - Pas besoin de source d'alimentation supplémentaire
 - Plus de lourdes batteries au plomb
 - Faire le plein en toute sécurité, sans câble et sans risque de trébucher

CADDY RAVITAILLEUR GASOIL 100 APREADY

Réf. 12059
sans batterie, sans chargeur

UTILISABLE DE MANIÈRE MOBILE ET POLYVALENTE

- Poignées, passages de sangles, cloison anti-vagues et bouchon de remplissage avec évent d'aération sont intégrés.
- Cuve de 100 litres en polyéthylène (PE)
- Grandes roues tout-terrain Ø 300 mm
- Pompe submersible et silencieuse CENTRI SP30, compatible HVO 100
- Débit 30 L/min
- Pistolet automatique
- 3 m flexible de distribution
- Autonomie d'environ 2 000 litres avec la batterie STIHL AP 300 S



CONFORME ADR



CUVE GARANTIE 2 ans



GREEN FUELS READY



ATELIER

EASY MOBIL 210 APREADY

Réf. 12060
avec capot, sans batterie, sans chargeur

COMPACTE

- Poignées de manutention, passages de sangles, passage de fourches, bouchon de remplissage et soupape de surpression et d'aération.
- Réservoir en polyéthylène, capacité 210 L
- Capot de protection verrouillable en polyester fibre de verre (PFV)
- Pompe submersible et silencieuse CENTRI SP30, compatible HVO 100
- Débit 30 L/min
- Pistolet automatique
- 4 m de flexible de distribution
- Autonomie d'environ 2 000 litres avec batterie STIHL AP 300 S



ASPEN, l'essence alkylate développée pour les pros, conseillée à tous.



ASPEN 2 est une essence alkylate prête à l'emploi avec 2% d'huile pour tous les moteurs 2T.

> Disponible en 1, 3, 5, 25, 60, 200 ou 1000 litres.

ASPEN 4 est une essence alkylate prête à l'emploi pour tous les moteurs 4T.

> Disponible en 1, 3, 5, 25, 60, 200 ou 1000 litres.



Les avantages techniques

- garantit un démarrage facile et rapide en toutes circonstances
- réduit le risque d'avarie moteur en limitant la production de calamine
- non agressif envers le circuit d'alimentation

Les avantages environnementaux

- contient moins de 0,1% de Benzène
- diminue fortement les risques pour la santé des utilisateurs causés par les vapeurs d'essence et aux gaz d'échappement
- bidon entièrement recyclable, son incinération ne dégage que du dioxyde de carbone et de l'eau

Les avantages économiques

- meilleure gestion de votre consommation
- mélange parfaitement homogène et stable
- supprime les interventions ateliers liées à l'usage des carburants classiques
- peut être stockée 3 ans bidon ouvert et 5 ans bidon scellé sans perte de qualité

Aspen, marque suédoise, a acquis savoir-faire et expérience depuis plus de 25 ans dans 15 pays, avec 150 millions de litres vendus. Les produits Aspen bénéficient des certificats SS-EN ISO 9001 et SS-EN 14001.

LUBRIFIANTS ET HUILES

SENTAR

Nous vous proposons une gamme complète de lubrifiants et huiles moteurs pour le domaine agricole, travaux publics, motoculture tel que l'huile de tronçonneuse, l'huile moteur 4T, l'huile moteur 2T, l'huile de transmissions mécaniques, l'huile hydraulique HV 46 ou bien l'huile UTTO DT pour les circuits hydrauliques et systèmes d'embrayages des matériels agricoles et de travaux publics.



Retrouvez l'ensemble de la gamme d'huile et lubrifiant SENTAR auprès de votre revendeur UNIVERT.



HAFA

Conçue pour répondre tant aux besoins du matériel des particuliers comme aux attentes précises des professionnels, la largeur de la gamme d'huile et de lubrifiant HAFA est un choix adapté pour l'ensemble des utilisateurs.



Retrouvez l'ensemble de la gamme d'huile et lubrifiant HAFA auprès de votre revendeur UNIVERT.

Retrouvez également nos lubrifiants biodégradables avec le label AURAE.

AEROSOLS

La gamme aérosol HAFA répond aux contraintes du milieu agricole et motoculture, pour assurer un fonctionnement optimal et durable de tous les organes. La LUBRIFICATION et PROTECTION, CONTACT FORTUIT ALIMENTAIRE, NETTOYAGE et DEGRAISSAGE.

Retrouvez l'ensemble de la gamme aérosols HAFA auprès de votre revendeur UNIVERT.



GRAISSES

Minérales ou synthétiques, multiservices ou à usage technique spécifique, nos formulations offrent un niveau de performance élevé quelles que soient les contraintes environnementales ou les conditions de fonctionnement (sévère à modéré), de charge (plus ou moins forte), d'environnement thermique (normal à extrême), d'environnement chimique (plus ou moins acide) et d'humidité de vos machines.



HYDROWASH

LE SPRAY NETTOTANT DEGRAISSANT

Le spray HYDROWASH c'est la solution pour tout nettoyer dans votre atelier de manière sûre, efficace et écologique. Il contient des tensio-actifs synergiques facilement biodégradables qui décollent et éliminent de manière ultra-efficace les salissures et polluants les plus tenaces.

Sans solvant, non étiqueté, **biodégradable**, multi-usages et surpuissant : le spray hydrowash est certifié NSF A1.



FONTAINE DE DÉGRAISSAGE BIOLOGIQUE

HYDROWASH MOBILE Réf. 103497

La fontaine mobile multi-usages est une fontaine basse pression, parfaitement ergonomique. Elle nettoie les pièces mécaniques ou les systèmes de freins sans utilisation de solvant, ni de projection de poussières et de fibres. Système de filtration pour maintenir la qualité du bain et minimiser la maintenance



SÉCURITÉ & SANTÉ DES OPÉRATEURS

Sans solvant - Conditions optimales d'hygiène et de sécurité.

MOBILE & ERGONOMIQUE

Poste de nettoyage avec tous les outils.

ULTRA EFFICACE & MULTI-USAGES

Parfait pour les nettoyages des pièces mécaniques et des dispositifs de freinage.

ECONOMIES

Coûts d'entretien et de maintenance limités.

SERVICES



1. Je commande mon huile en 3 clics
2. Je consulte tout le catalogue HAFA
3. Je dispose de mon historique client (administratif, facture, commandes etc.)

Préconisation d'huile gratuite sur HAFA.FR

LE SAVIEZ-VOUS ?

LES INCONTOURNABLES : ENTRETENIR..... C'EST ÉCONOMIQUE



MINERVA TOP CLEAN : Stabilise l'essence pour un démarrage fiable, même après une longue immobilisation (Traitement préventif à ajouter à chaque plein).

MINERVA STOP CREV : Solution préventive contre les crevaisons, fini les arrêts imprévus.

MINERVA NET T : Facilite le nettoyage et protège les carters en empêchant l'adhérence du gazon (appliquer après toutes utilisations).

MINERVA LUB TAILLE-HAIES : Protège et préserve le tranchant des lames de taille-haies (appliquer après toutes utilisations).

MINERVA MULTICLEAN : Nettoyant multi-surfaces prêt à l'emploi, particulièrement adapté pour l'entretien des matériels d'entretien des espaces verts.

LUBRIFIANT MOTEUR 4 TEMPS SYNTHETIQUE



Lubrifiant synthétique, spécialement formulé afin d'assurer une lubrification optimale des moteurs 4 temps motoculture en toutes saisons.

Applications :

Tous moteurs 4 temps essence et diesel atmosphériques refroidis par air ou par eau, travaillant dans des conditions sévères.

Normes et spécifications : API : SL/CF (10W-30)

EFFECTUER UNE VIDANGE TOUTES LES 45 HEURES OU UNE FOIS PAR AN.

Le geste ECO-ATTITUDE : Déposer vos huiles usagées dans un **conteneur collecté**.

LUBRIFIANT MOTEUR 2 TEMPS SYNTHETIQUE

Lubrifiant synthétique de haute technologie contenant des additifs de dernière génération assurant une lubrification et une propreté exceptionnelles des moteurs 2 temps, améliorant ainsi leur longévité.

Applications :

Tous moteurs 2 temps (tronçonneuses, débroussailluses, tailles haies...).

Normes et spécifications : API : TC+ - JASO FD - ISO L-EGD



BOUCHON DOSEUR GRADUÉ OFFERT.

Le geste ECO-ATTITUDE : Utiliser notre **MINERVA 2TS ECO-ATTITUDE**.



LUBRIFIANT SPECIAL CHAINE

Lubrifiant Filant professionnel, pour chaînes de tronçonneuses et d'abatteuses, décliné en plusieurs viscosités pour tous types d'utilisations.

Applications :

Pour toutes les chaînes en toutes saisons.

Normes et Spécifications : 618AD : usage normal - 10/12AD : 150 cst usage professionnel - 14/16AD : 220 cst usage professionnel (Guide >55Cm).

VERIFIER LE NIVEAU D'HUILE DE CHAINE TOUTS LES DEUX PLEINS DE CARBURANT.

Le geste ECO-ATTITUDE : Utiliser notre **MINERVA CHAINE ECO-ATTITUDE**.



Décuplez vos ventes de batteries

Montez en gamme, passez à Yuasa



**Pourquoi se contenter du bien quand
vous pouvez avoir ce qu'il y a de mieux ?
Passez à :**

- ✓ Un leader mondial
- ✓ La gamme la plus large
- ✓ La meilleure qualité
d'équipements d'origine
- ✓ Une assistance complète
- ✓ Une équipe gagnante
- ✓ Les meilleurs outils
en ligne

Le leader mondial de la fabrication de batteries
Pour en savoir plus, consultez www.yuasa.com



**YUASA
BATTERY**

PRODUITS DE MAINTENANCE ET D'ENTRETIEN

Lubrifie, dégriffe, chasse l'humidité, protège et élimine les résidus. Sans silicone et non conducteur. Le Spray Double Position facilite son utilisation.



- Aérosol 200ml Spray Double Position - 33660
- Aérosol 500ml Système Professionnel - 33034
- Aérosol 400ml Flexible - 33688
- Aérosol 600ml Flexible - 33448
- Bidon 5L - 49500



Nettoyant Contacts 400ml - 33368/NBA

Élimine huile, dépôts gras, poussière, saleté, résidus de flux et condensation. Produit non conducteur et compatible tous métaux, plastiques, caoutchouc.



Dégraissant 400ml - 33392/NBA

Dissout graisse, huiles et salissures. Efficacité immédiate et sans résidus. Compatible tous métaux, plastiques et revêtements de sols non poreux.



Super Dégrissant 400ml - 33348/NBA

Pénètre rapidement et libère les pièces prises en masse par la rouille. Résistant à l'eau, prévient la rouille et corrosion. Compatible tous métaux.



Lubrifiant au Silicone 400ml - 33377/NBA

Facilite le mouvement des pièces sans attirer les salissures. Isole de l'humidité et protège de la corrosion. Compatible tous métaux, plastiques, caoutchouc et bois.



Lubrifiant Sec 400ml - 33394/161

Le WD-40 SPECIALIST® Lubrifiant Sec, en laissant un film sec sur le support, permet une lubrification et une protection accrue sans attirer les poussières, salissures ou huiles.



Lubrifiant Serrures 250ml - 33303/NBA

Débloque instantanément tous types de cylindres. Sans graisse ni silicone. Formule anticorrosion.



Huile de Coupe 400ml - 33109/NBA

Prévient l'usure des outils de coupe et de perçage pour faciliter les opérations d'usinage. Résiste aux pressions extrêmes et réduit l'accumulation de chaleur.



Graisse Blanche au Lithium 400ml - 33390/44NBA

Formule épaisse et blanche pour une lubrification résistante à l'eau et à la chaleur. Ne coule pas et adhère au support. Compatible tous métaux.



Graisse en Spray 400ml - 33217/NBA

Texture gel pour une lubrification durable résistante aux extrêmes pressions. Protège de la corrosion et de l'oxydation. Idéal en extérieur, le produit ne coule pas et résiste à l'eau.



NOUVEAU DÉGRAISSANT

Dégraissant Professionnel WD-40 Specialist 1L - 331457

Le Dégraissant Professionnel WD-40 SPECIALIST à base aqueuse a une action rapide et efficace grâce à sa formule à base d'agents actifs haute performance. Sans solvant et compatible multi-surfaces dont l'aluminium, il répond à un large éventail de besoins.



Graisse Haute Performance Multifonction Cartouche 400gr - Tube 150gr - 331077 331075

Formule épaissie au sulfonate de calcium. Elle offre une excellente résistance à la charge, une haute protection anti-corrosion et une résistance élevée à l'eau.

**À CHACUN
SON UNIVERT**

DIVERS

PRESSOIR À FRUITS

Nos pressoirs à fruits sont idéaux pour l'extraction de votre jus de fruits, vin, cidre, confiture, et autres délices. Notre large choix en termes de contenance permettra de vous adapter au volume moyen que vous récoltez ! Les volumes indiqués pour chacun de nos pressoirs (en Litres) sont quasiment équivalents aux kilos de fruits à presser. Par exemple, un pressoir avec une capacité de 11 litres peut contenir jusqu'à 11 kilos de fruits broyés.



PRESSOIR MÉCANIQUE

- Système à cliquets
- 2 vitesses d'avancement (à partir de 45L)
- Cage en acier recouverte de bois en hêtre

MODÈLE	DIMENSIONS CAGE	CAPACITÉ
15	150x250 mm	4L
20	200x350mm	11L
25	250x400mm	20L
30	300x450mm	28L
35	350x500mm	45L
40	400x550mm	70L
45	450x600mm	95L
50	500x650mm	130L
55	550 x700mm	165L
60	600 x750mm	210L
80	800 x950mm	477L

PRESSOIR HYDRAULIQUE

- Système hydraulique avec pompe manuelle
- Cage en acier recouverte de bois en hêtre
- Manomètre de contrôle

MODÈLE	DIMENSIONS CAGE	CAPACITÉ
80	800 x 950mm	477L
90	900 x 1050 mm	677L

BROYEUR DE FRUITS



BROYEUR MANUEL

Taille de la trémie : 40 cm x 40 cm.
 2 rouleaux dentés avec ailettes intégrées.
 Rendement horaire : 300 à 500 kg
 (suivant le type de fruit)
 Poids : 15 kg.



BROYEUR ÉLECTRIQUE

Moteur électrique 600 watts.
 Taille de la trémie : 50 cm x 75 cm.
 2 rouleaux dentés en aluminium.
 Ameneur à couteaux.
 Rendement horaire : 800 à 1000 kg (suivant le type de fruit).
 Poids : 21 kg.

VOTRE ENSEIGNE, PARTOUT PRÈS DE VOUS

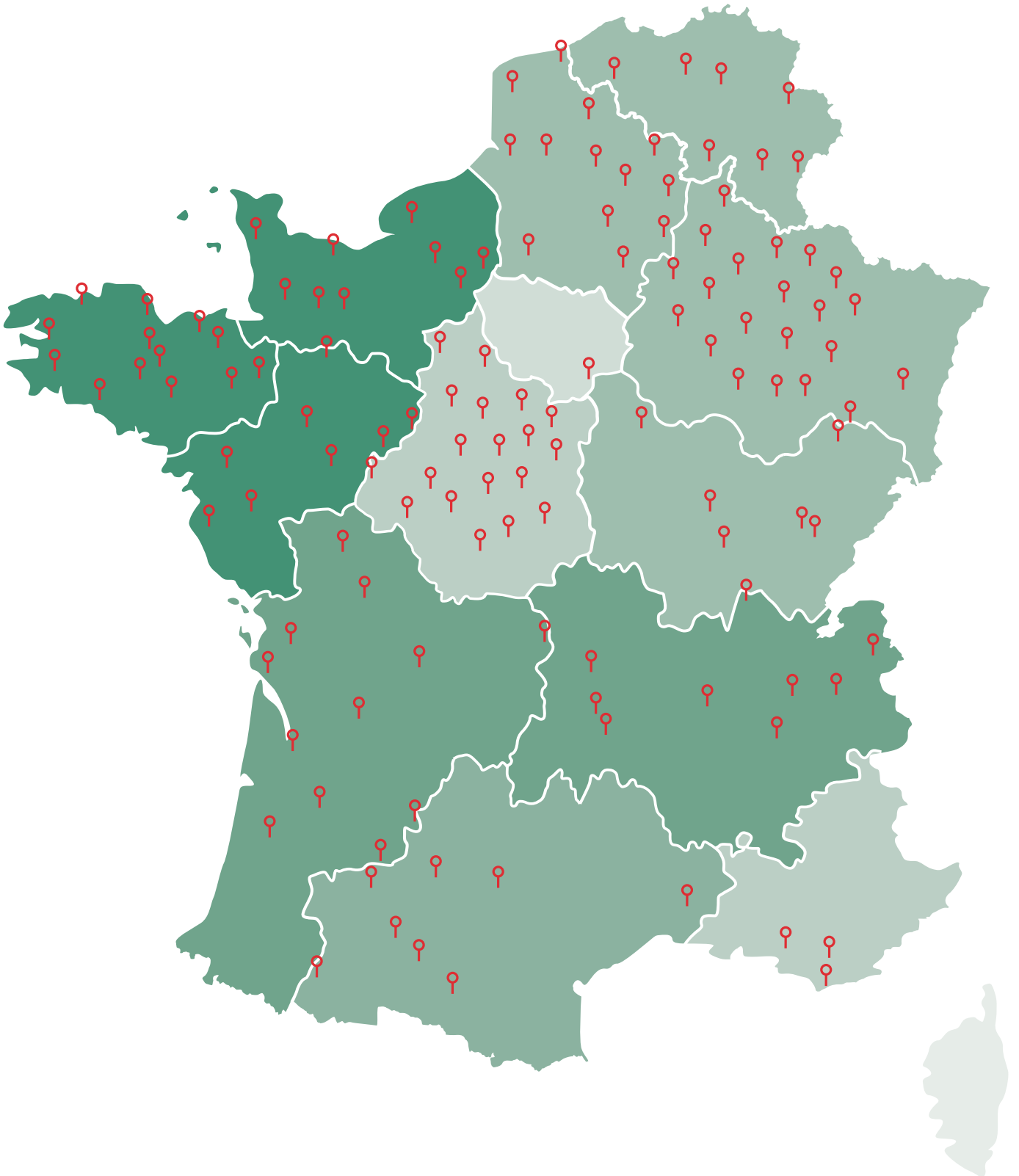

RÉSEAU UNIVERT - Retrouvez-nous sur www.univert.fr

01 JEAN BOUVIER SAS

148 ZA La Tuilière
01300 BREGNIER CORDON
Tél. 04 79 87 21 08
alexis@jean-bouvier.com

JEAN BOUVIER SAS

ZA de Penaye
01300 CHAZEY BONS
Tél. 04 79 42 17 68
alexis@jean-bouvier.com

02 ROCHA

2223 route de Guise
02100 HARLY
Tél. 03 23 08 53 38
rocha@rocha.fr

ROCHA

66 Avenue de Paris
02200 SOISSONS
Tél. 03 23 73 12 56
rocha@rocha.fr

ROCHA

Rue de la Gare
02340 MONTCORNET
Tél. 03 23 23 40 01
rocha@rocha.fr

ROCHA

21 Rue de la Prairie d' Etampes
02400 CHÂTEAU THIERRY
Tél. 03 23 83 31 26
rocha@rocha.fr

ROCHA

19 Rue Alexandre Dumas
02500 HIRSON
Tél. 03 23 58 58 18
rocha@rocha.fr

03 CLOUÉ ÉQUIPEMENT

66 avenue Ambroise Croizat
03410 DOMERAT
Tél. 04 70 29 05 35
contact@cloue.com

08 ROCHA

110 Avenue de la Marne
08000 LA FRANCHVILLE
Tél. 03 24 58 04 15
rocha@rocha.fr

ROCHA

107 Route de Reims
08300 SAULT LES RETHEL
Tél. 03 24 38 79 13
rocha@rocha.fr

ROCHA

Route de Reims
08400 VOUIZIERS
Tél. 03 24 71 80 59
rocha@rocha.fr

09 ESPACE ABRIBAT

Route de Toulouse
09100 PAMIERS
Tél. 05 61 67 22 86
sav.abribat.pamiers@gmail.com

10 COMPTOIR AGRICOLE DE LA CHAMPAGNE

ZI de la Motte
10110 MERREY/ARCE
Tél. 03 25 38 39 99
merrey-sur-arce@rocha.fr

COMPTOIR AGRICOLE DE LA CHAMPAGNE

ZI - 27 rue Louis Desprez
10200 BAR SUR AUBE
Tél. 03 25 27 15 30
bar-sur-aube@rocha.fr

ROCHA

Route de Breviandes
10800 BUCHERES
Tél. 03 25 45 00 00
rocha@rocha.fr

13 LOISIRS MOTOCULTURE

1900 Chemin de Bouenhoure
Rocade Nord
13090 AIX EN PROVENCE
Tél. 04 42 96 37 90
contact@loisirs-motoculture.com

TERRACULTURE

1595 ancien chemin de Saint-Jean de Garguier
13400 AUBAGNE
Tél. 04 42 70 22 44
aubagne@terraculture.fr

14 ETS JAMOTTE MOTOCULTURE

2406 route de Caen
14500 VIRE NORMANDIE
Tél. 02 31 68 80 22
www.jamotte-motoculture.com

ETS CHIVOT MOTOCULTURE

1 chemin de la Croix Vautier
14980 ROTS
Tél. 02 31 26 00 00
commercial@chivotmotoculture.com

ETS CHIVOT MOTOCULTURE

Rue de Rouen
14670 TROARN
Tél. 02 31 43 86 53
troarn@chivotmotoculture.com

16 ESPACE TARDY

ZAC Le Mas de la Cour
Rue François Mitterrand
16100 CHATEAUBERNARD
Tél. 05 45 82 28 05
chateaubernard@tardy-motoculture.fr

ESPACE TARDY-SOMADIS

Zone d'Emploi du Lantillon
96 Boulevard de l'Europe
16170 ROUILLAC
Tél. 05 45 97 00 97
mag-rouillac@tardy-motoculture.fr

ETS SIMONNET ET FILS

ZI du Moulin de Salles
16190 SALLES LAVALETTE
Tél. 05 45 24 02 55
simonnet-et-fils@wanadoo.fr

ESPACE TARDY-SOMADIS

116 route d'Angoulême
16400 PUYSOYEN
Tél. 05 45 25 36 51
puysoyen@tardy-motoculture.fr

LIMAGRI MOREAU

Lieu dit Terre Neuve
16500 CONFOLENS
Tél. 05 45 30 22 26
confolens@limagri.com

17 ESPACE TARDY-SOMADIS

10 route de Bordeaux
17120 SEMUSSAC
Tél. 05 46 22 00 35
semussac@tardy-motoculture.fr

GEORGET MOTOCULTURE

ZAC de la Fraternité
Avenue du Pont Rouge
17430 TONNAY CHARENTE
Tél. 05 46 89 65 01
tonnay@georget-motoculture.ovh

ESPACE TARDY

ZAC de Belle-Aire
20 Rue Marco Polo
17440 AYTRE
Tél. 05 46 44 68 24
mag-aytre@tardy-motoculture.fr

GEORGET MOTOCULTURE

Espace Commercial Atlantique
Voie de l'Atlantique
17600 SAUJON
Tél. 05 46 02 81 08
contact@georget-motoculture.fr

ESPACE TARDY-SOMADIS

14 Avenue de Saintes
17770 ST HILAIRE DE VILLEFRANCHE
Tél. 05 46 95 30 53
contact@tardy-motoculture.fr

18 AGRI TECH

Route des 4 Vents - D151
18390 ST GERMAIN DU PUY
Tél. 02 48 30 84 11
direction.agritech@gmail.com

CLOUÉ ÉQUIPEMENT

462 rue Pelletier d'Oisy
18200 ST AMAND MONTROND
Tél. 02 48 96 76 69
contact@cloue.com

CLOUÉ EQUIPEMENT

324 avenue du Général Charles de Gaulle
18000 BOURGES
Tél. 02 48 27 99 24
contact@cloue.com

22 3J - MOTOCULTURE

PIÈCES SERVICE
L'Aublette
22100 QUEVERT
Tél. 02 96 39 88 00
mps@mps.bzh

3J - MOTOCULTURE PIÈCES SERVICE

Zone Artisanale
22630 EVRAN
Tél. 02 96 41 55 66
evran@mps.bzh

3J - MOTOCULTURE PIÈCES SERVICE

4 rue Saint Germain
22550 MATIGNON
Tél. 02 96 41 02 76
matignon@mps.bzh

3J - MOTOCULTURE PIÈCES SERVICE

11 rue des Frères Lamennais
22690 PLEUDIHEN SUR RANCE
Tél. 02 96 83 35 95
rancemotoculture@orange.fr

3J - MOTOCULTURE PIÈCES SERVICE

ZAC des Landes
22490 PLOUER SUR RANCE
Tél. 02 96 86 86 87
plouer@mps.bzh

PRINGAULT MOTOCULTURE

24 rue des Ecoles
22150 PLOEUC L'HERMITAGE
Tél. 02 96 42 88 98
pringault.motoculture@wanadoo.fr

PRINGAULT MOTOCULTURE

6, rue de la Ville Es Lan
22400 LAMBALLE
Tél. 02 96 34 78 64
pringault.lamballe@gmail.com

MOTOCULTURE DU TRIEUX SARL

9 rue du 11 Novembre 1918 - Route de Paimpol
22580 PLOUHA
Tél. 02 96 20 20 11
contact@motoculturedutrieux.fr

BRETAGNE MOTOCULTURE - SAS YOANN GUILLORY

73 Rue Arthur Enaud
22600 LOUDEAC
Tél. 02 96 28 96 04
besnard.motoculture@wanadoo.fr

23 ETS DUMONTAUX

2 Cressat Gare
23140 CRESSAT
Tél. 05 32 74 02 32
ets.dumontaux@wanadoo.fr

ETS DUMONTAUX

Le Poteau
23600 MALLERET-BOUSSAC
Tél. 05 55 65 05 06
ets.dumontaux@wanadoo.fr

ETS DUMONTAUX

15 route de Clermont Ferrand
23700 DONTREIX
Tél. 05 55 67 04 11
ets.dumontaux@wanadoo.fr

ETS DUMONTAUX

10 avenue de la Gare
23700 AUZANCES
Tél. 05 55 83 94 64
ets.dumontaux@wanadoo.fr

25 MANZONI FRERES

11 rue Jean Moulin
25410 SAINT VIT
Tél. 03 81 87 62 03
manzoni-freres@wanadoo.fr

MANZONI FRERES

4 place Belle-Eau
25400 MYON
Tél. 03 81 63 78 82
manzoni-freres@wanadoo.fr

M LOISIRS MOTOCULTURE (Boilley-Millet)

1 rue des sauniers
25610 ARC ET SENANS
Tél. 03 81 50 30 80
mloisirmotoculture@outlook.fr

27 MECALOISIRS

ZI - Route de Paris
27120 PACY SUR EURE
Tél. 02 32 36 14 14
contact@mecaloisirs.fr

FLEURY MOTOCULTURE

46 Rue Faubourg Cappeville
27140 GISORS
Tél. 02 32 55 26 31
fleury-motoculture@wanadoo.fr

29 SARL GOASDOUE

2 Chemin de Prat Hir
29510 BRIEC DE L'ODET
Tél. 02 98 57 77 70
h.goasdoue@goasdoue.bzh

JARDINAGE LOISIRS

2 ZA de Quiella
29590 LE FAOU
Tél. 02 98 81 90 13
jardinage Loisirs@jardinage Loisirs.fr

LANMEUR MOTOCULTURE

20 Route Locquirec
29620 LANMEUR
Tél. 02 98 78 80 16
lanmeurmotoculture@orange.fr

30 CEVENNES MOTOCULTURE

33 Rue de l'Abrivado
30000 NÎMES
Tél. 04 66 26 41 07
contact@cevennesmotoculture.com

CEVENNES ALES

395 chemin de Dourtoutlan
30100 ALES
Tél. 04 48 61 00 90
contact@cevennesmotoculture.com

RÉSEAU UNIVERT - Retrouvez-nous sur www.univert.fr

31 MJ MOTOCULTURE

Quartier Saint Michel
31390 CARBONNE
Tél. 05 61 87 81 22
martial31.berger@orange.fr

32 MOTOCULTURE DE LA SAVE SARL

17 Place des Cordeliers
32130 SAMATAN
Tél. 05 62 05 34 80
motoculturedelasave@gmail.com

MONTIES & FILS

60 allée Aristide Briand
32500 FLEURANCE
Tél. 05 62 06 27 99
mickael.monties@gmail.com

33 DESTRIAN S.A.

196 Avenue du Haut Lévêque
33600 PESSAC
Tél. 05 56 34 00 48
laurent.zaros@destrian.com

DESTRIAN S.A.

Route de Libourne - ZAC du Peyrou
33370 ARTIGUES PRES BORDEAUX
Tél. 05 57 77 06 06
laurent.zaros@destrian.com

LA FRANCAISE DE MOTOCULTURE

3 Lieu dit Peyrefitte
33190 LA REOLE
Tél. 05 56 61 22 38
contact@lafrancaisedemotoculture.fr

34 CEVENNES MOTOCULTURE

66 rue de Colombiers - RN 113
34670 BAILLARGUES
Tél. 04 99 63 74 15
contact@cevennesmotoculture.com

CEVENNES MOTOCULTURE BÉZIERS

ZAC Capiscot - 22 rue Saint Victor
34420 VILLENEUVE LES BEZIERS
Tél. 04 67 01 62 97
contact@cevennesmotoculture.com

35 COMBOURG MOTOCULTURE

ETS QUEVERT
ZA du Moulin Madame Allée de Lohon
35270 COMBOURG
Tél. 02 99 73 06 93
quevert.motoculture@wanadoo.fr

GIBOIRE MOTOCULTURE

21 rue de Rennes
35410 CHATEAUGIRON
Tél. 02 99 37 63 90
contact.giboire@gmail.com

MASSE MOTOCULTURE

31 rue La Fontaine
35340 LIFFRÉ
Tél. 02 99 68 60 04
contact@masse-motoculture.com

MASSE MOTOCULTURE

ZA du Bourgneuf
35450 VAL D'IZE
Tél. 02 99 49 81 03
contact@masse-motoculture.com

36 COCPA-PROMARCHE

Les Coinchettes - Route de Bourges
36100 ISSOUDUN
Tél. 02 54 49 81 59
jackie.come@mousquetaires.com

CLOUÉ ÉQUIPEMENT

ZAC cap sud
36 boulevard du Franc
36250 SAINT MAUR
Tél. 02 54 34 89 62
contact@cloue.com

CLOUÉ SAS

7 route de Pellevoisin
36240 GEHEE
Tél. 02 54 40 82 02
contact@cloue.com

CLOUÉ SAS

Route de Poitiers
36300 LE BLANC
Tél. 02 54 37 09 32
contact@cloue.com

FERME ET JARDIN

Route de Le Blanc
36700 CHATILLON SUR INDRE
Tél. 02 54 38 49 90
contact@cloue.com

CLOUÉ SAS

1 route de La Couture
36140 AIGURANDE
Tél. 09 71 00 14 44
contact@cloue.com

37 GIRAULT - SARL TEHCNA

7 rue d'Anjou
37140 BOURGUEIL
Tél. 02 47 97 49 60
contact@girault-tehcna.fr

CLOUÉ ÉQUIPEMENT

1T rue Jean Perrin
37170 CHAMBRAY LES TOURS
Tél. 02 36 93 80 48
contact@cloue.com

FERME ET JARDIN

7 rue Saint Lazare
37220 L'ILE BOUCHARD
Tél. 02 36 76 50 04
contact@cloue.com

38 ETS BOUYOUD

RN 92
38470 VINAY
Tél. 04 76 36 75 98
etsbouyoud@orange.fr

JEAN BOUVIER SAS

Z.I. Le Rival
38260 LA COTE SAINT ANDRÉ
Tél. 04 74 53 51 71
alexis@jean-bouvier.com

JEAN BOUVIER SAS

Flosailles - 30 Chemin de Beauverny
38300 SAINT SAVIN
Tél. 04 74 43 96 69
alexis@jean-bouvier.com

39 M LOISIRS MOTOCULTURE (Boilley-Millet)

44 rue clémenceau
39300 CHAMPAGNOLE
Tél. 03 84 52 43 70
brugnot.loisirs@wanadoo.fr

M LOISIRS MOTOCULTURE (Boilley-Millet)

10 rue principale
39380 SANTANS
Tél. 03 84 71 72 69
sarboilley-millet@orange.fr

40 CASTEX CHRISTIAN SARL

726 avenue Henri Guillaumet
Avenue de Biscarrosse
40160 PARENTIS EN BORN
Tél. 05 58 78 48 10
ets.castex@wanadoo.fr

CASTEX CHRISTIAN SARL

223 Avenue des Lacs
40990 SAINT PAUL LES DAX
Tél. 05 58 91 73 84
ets.castex@wanadoo.fr

CASTEX CHRISTIAN SARL

487 Route de Commensacq
40210 LABOUHEYRE
Tél. 05 58 07 00 69
ets.castex@wanadoo.fr

CASTEX CHRISTIAN SARL

ZA de Lahouranne
Route de Saint Sever
40250 MUGRON
Tél. 05 58 97 97 18
ets.castex@wanadoo.fr

DESTRIAN S.A.

2135 Avenue du maréchal Juin
40000 MONT DE MARSAN
Tél. 05 58 91 14 69
laurent.zaros@destrian.com

DESTRIAN S.A.

420 bis rue du marais d'Orx
40230 SAINT GEOURS DE MAREMNE
Tél. 05 18 22 21 19
laurent.zaros@destrian.com

DESTRIAN S.A.

ZA la carrière - Route de la carrière
40990 SAINT VINCENT DE PAUL
Tél. 05 58 91 30 00
laurent.zaros@destrian.com

41 CLOUÉ ÉQUIPEMENT

ZA des Champs - RN 20
41300 SALBRIS
Tél. 02 54 97 14 58
contact@cloue.com

CLOUÉ VITI VINI

35 route de la Varenne
41400 ANGE
Tél. 02 54 32 50 20
contact@cloue.com

42 GRANGE Christian EURL

230 Rue du Gelay
42800 GENILAC
Tél. 04 77 75 05 72
grange42@orange.fr

43 OLEON MOTOCULTURE

ZA Est - Rue Croix St Isidore
43100 BRIOUDE
Tél. 04 71 50 10 07
contact@oleonmotoculture.fr

OLEON MOTOCULTURE

ZA Bombe 346 - Rue Jean Baptiste Lamarck
43700 SAINT GERMAIN LAPRADE
Tél. 04 71 06 64 20
contact2@oleonmotoculture.fr

OLEON MOTOCULTURE

1 ZA de Nohac
43350 SAINT PAULIEN
Tél. 04 71 06 04 05
contact3@oleonmotoculture.fr

44 MOTOCULTURE 2 ROUES 44

Rue de Touraine - ZAC de la Pancarte
44390 NORT SUR ERDRE
Tél. 02 40 29 54 70
motoculture2roues44@gmail.com

45 Chapus SAS

11 Route de Sens
45320 COURTENAY
Tél. 02 38 97 31 23
groupechapus.courtenay@gmail.com

46 PRAYSSAC MOTOCULTURE (anciennement Roques et Lecoeur)

23 Avenue du Colonel Pardes
46220 PRAYSSAC
Tél. 05 65 36 29 26
prayssac.motoculture@gmail.com

47 ROQUES ET LECOEUR

242 ZA Haut Agenais
47500 MONTAYRAL
Tél. 05 53 71 17 44
rlfume@orange.fr

ROQUES ET LECOEUR

25 avenue de Bigorre
47550 BOE
Tél. 05 53 96 46 83
boe@rl47.fr

ROQUES ET LECOEUR

ZAC Parasol
47300 VILLENEUVE/LOT
Tél. 05 53 70 11 95
villeneuve@rl47.fr

ROQUES ET LECOEUR

128 avenue Jean Jaurès
47200 MARMANDE
05 53 94 68 33
marmande@rl47.fr

49 SEMAC

ZA Des Pres Blondeau
49350 LES ROSIERS SUR LOIRE
Tél. 02 41 53 07 94
laure.berthelot@semac.fr

SEMAC

6 route de Lue en Baugéois
49140 CORZE
Tél. 02 41 76 85 33
laetitia.pele@semac.fr

50 MELAIN MOTOCULTURE

ZA de l'Abbaye
2, Rue François Halley - Rond Point
Route de la Haye du Puits
50390 SAINT SAUVEUR LE VICOMTE
Tél. 02 33 41 68 08
motoculture-melain@wanadoo.fr

51 ROCHA

ZAC du Mont Héry
51000 CHALONS EN CHAMPAGNE
Tél. 03 26 21 09 44
rocha@rocha.fr

ROCHA

Val de Murigny
Avenue du Maréchal Juin
51100 REIMS
Tél. 03 26 49 83 81
rocha@rocha.fr

ROCHA

Z.I de Marolles
Faubourg de Saint Dizier
51300 VITRY LE FRANCOIS
Tél. 03 26 74 27 80
rocha@rocha.fr

ROCHA

69 Avenue Thevenet
51530 MAGENTA
Tél. 03 26 55 20 30
rocha@rocha.fr

ROCHA

32 Rue Florin
51800 SAINTE MENEHOULD
Tél. 03 26 60 50 50
rocha@rocha.fr

RÉSEAU UNIVERT - Retrouvez-nous sur www.univert.fr

ROCHA

ZI de l'Ormelot
51120 SEZANNE
Tél. 03 26 42 51 51
rocha@rocha.fr

52 ROCHA

2 rue Corgebin
52000 VILLIERS LE SEC
Tél. 03 25 02 70 00
rocha@rocha.fr

ROCHA

ZAC du Chêne Saint Amand
Rue Philippe Charbonneaux
52100 SAINT DIZIER
Tél. 03 25 04 94 86
rocha@rocha.fr

53 ROMET MOTOCULTURE

66 rue Division Leclerc
53200 GENNES SUR GLAIZE
Tél. 02 53 94 20 12
motoculture-gennes@romet.fr

HUBERT AGRI

46 rue de la libération
53440 ARON
Tél. 02 43 04 30 30
accueil@hubertagri.fr

HUBERT AGRI

Route de Houssay
53360 QUELAINES SAINT GAULT
Tél. 02 43 10 33 82
accueil@hubertagri.fr

HUBERT AGRI

17 rue du Charron
53700 SAINT MARS DU DESERT
Tél. 02 43 03 35 83
accueil@hubertagri.fr

HUBERT AGRI

7 rue de la Croix
53120 CARELLES
Tél. 02 43 04 44 40
accueil@hubertagri.fr

54 ROCHA

167 Avenue du Général De Gaulle - RN 57
54340 POMPEY
Tél. 03 83 24 21 50
rocha@rocha.fr

ROCHA

ZAC de la Croisette
54970 LANDRES
Tél. 03 82 21 74 79
rocha@rocha.fr

55 ROCHA

Route de Ligny
55000 BAR LE DUC
Tél. 03 29 76 36 77
rocha@rocha.fr

ROCHA

1 rue de la charmille
ZAC des cailloux
55700 STENAY
Tél. 03 29 80 46 51
rocha@rocha.fr

56 LE HO SARL

49 Avenue de la Libération - St Niel
56301 PONTIVY
Tél. 02 97 25 01 54
leho743@orange.fr

SAS 123 MECANIC - CONCEPT MOTOCULTURE

ZA la Lande du Moulin
56800 PLOERMEL
Tél. 02 97 72 33 43
concept-motocultureploermel@orange.fr

LOISIRS SERVICES

1 avenue Rolland Garros
ZIC de Toul Garros
56400 AURAY
Tél. 02 97 24 08 33
loisirs.services.56@wanadoo.fr

LOISIRS SERVICES

ZC Luscanen - 9 Rue Edgar Touffreau
56890 PLOEREN (VANNES)
Tél. 02 97 46 68 59
loisirs.services.56@wanadoo.fr

LOISIRS SERVICES

ZC Kerpont Bellevue
940 Rue Pierre Landais
56850 CAUDAN
Tél. 02 97 76 34 61
loisirs.services.56@wanadoo.fr

57 ROCHA

Zone du Linckling II
57100 TERVILLE-THONVILLE
Tél. 03 82 88 32 00
rocha@rocha.fr

ROCHA

64 b Route de Metz
57130 JOUY-AUX-ARCHES
Tél. 03 87 38 41 00
rocha@rocha.fr

59 3D MOTOCULTURE

1 rue de crochte
59380 SOCX
Tél. 03 28 20 92 00
3d.motoculture@gmail.com

60 GRUEL SARL

8 avenue Rhin et Danube
60000 ALLONNE
Tél. 03 44 02 08 62
contact@gruel-motocultures.fr

GRUEL SARL

4 route de Crèvecœur
60210 GRANDVILLIERS
Tél. 03 44 46 77 20
contact@gruel-motocultures.fr

61 FLERS MOTOCULTURE

Z.A. des Coudrettes - 160 rue René Prieur
61100 FLERS
Tél. 02 33 65 31 31
commercial@flersmotoculture.com

ONFROY MOTOCULTURE - EURL LAINE

Route de Falaise
61210 PUTANGES LE LAC
Tél. 02 33 35 03 80
onfroy.motoculture@gmail.com

62 SAS SPECQ - GC MOTOCULTURE

121 route départementale 943
62500 TILOUES
Tél. 03 21 12 02 79
tilques@gc-motoculture.fr

FREVENT MOTOCULTURE SERVICES

ESPACE JARDINERIE
224 Rue d'Hesdin
62270 FREVENT
Tél. 03 21 04 93 99
freventmotocultureservices@orange.fr

63 VACHER SA

ZAC Cap Nord - Route de Paris
63200 RIOM
Tél. 04 73 64 11 00
julien.cachon@maison-vacher.com

VERDIER MOTOCULTURE

2 rue des Frères Perret - ZA de la Maze
63500 ISSOIRE
Tél. 04 73 89 34 49
verdiermotoculture@wanadoo.fr

SAS DUMONTAUX

54 ZA La Courtine
63820 ST JULIEN PUY LAVEZE
Tél. 04 73 22 05 48
ets.dumontaux@wanadoo.fr

64 CORBERES ST GERMES

Avenue Alfred Nobel
64000 PAU
Tél. 05 59 84 04 44
contact@univert65.com

CORBERES ST GERMES

Rue des Pyrénées
64360 TARSACQ
Tél. 05 59 71 58 05
contact@univert65.com

65 CORBERES ST GERMES

Route de Lourdes
65290 JUILLAN
Tél. 05 62 32 07 20
contact@univert65.com

CORBERES ST GERMES

449 Route de Toulouse
65300 LANNEMEZAN
Tél. 05 62 98 51 47
contact@univert65.com

CORBERES ST GERMES

Avenue du Régiment de Bigorre
65500 VIC BIGORRE
Tél. 05 62 31 80 11
contact@univert65.com

70 DENIS CYCLES MOTOS

ZA la Zouzette - Rue du 19 Mars 1962
70300 FROIDECONCHE
Tél. 03 84 49 52 52
contact@denis-cyclesmotos.fr

71 GUILLOT P SARL

29 route de Louhans
71270 PIERRE DE BRESSE
Tél. 03 85 72 89 83
sarlxavierguillot@orange.fr

LES ATELIERS DE LA REINE

8 rue du 11 novembre 1918
71500 LOUHANS
Tél. 03 85 74 74 47
lesateliersdelouhans@outlook.fr

ADRIEN MOTOCULTURE

20 route de Château Chinon
71400 AUTUN
Tél. 03 85 52 05 03
adrien@motoculture.org

72 BROSSAY MOTOCULTURE

La Mariette - Route de Tours
72220 ECOMMOY
Tél. 02 43 42 33 78
brossay.motoculture@gmail.com

SARL GOBIL

55 rue du Val de Braye
72310 BESSE SUR BRAYE
Tél. 02 43 35 39 68
sarlgobil@orange.fr

HUBERT AGRI

4 rue Bel Ebat
72110 BRIOSNE LES SABLES
Tél. 02 43 29 32 82
accueil@hubertagri.fr

73 JEAN BOUVIER SAS

ZI La Plaisse
73370 LE BOURGET DU LAC
Tél. 04 79 25 01 64
alexis@jean-bouvier.com

PASSION MOTOCULTURE

1 rue Baron Angleys
73460 FRONTENEX
Tél. 04 79 31 43 02
passionmotoculture@gmail.com

74 BOTTOLIER MOTOCULTURE

14 Clos des Lilas
Avenue de Genève
74700 SALLANCHES
Tél. 04 50 89 76 60
bottoliermotoculture@orange.fr

76 NION PARCS ET JARDINS

53 Avenue Georges Clémenceau
76190 YVETOT
Tél. 02 35 56 71 09
nionjardin@gmail.com

MOREL ESPACES VERTS

Rue du Petit Champ
76800 ST ETIENNE DE ROUVRAY
Tél. 02 32 91 94 16
morel.espaces.verts@wanadoo.fr

MOREL ESPACES VERTS

ZAC du Gros Chêne
76230 ISNEAUVILLE
Tél. 02.35.92.69.23
morel.isneauville@orange.fr

77 CHAPUS SAS

Route de Bray - ZI des Clomarts
77130 MONTEREAU
Tél. 01 64 32 02 43
groupechapus.montereau@gmail.com

79 SARL BROSSARD MOTOCULTURE

ZI de Talencia - Allée Pierre Lœul
79100 THOUARS
Tél. 05 49 67 41 94
brossardrousseliere@orange.fr

SARL BROSSARD MOTOCULTURE

10 rue Fleming
79200 PARTHENAY
Tél. 05 49 64 12 67
brossard.motoc@orange.fr

BROSSARD MOTOCULTURE LAURENT

1 rue Gaudi
79300 BRESSUIRE
Tél. 05 49 65 37 34
brossard.motoculture@wanadoo.fr

80 VAMA FRENQY

D928 - Le Plessiel
80132 DRUCAT
Tél. 03 22 31 57 60
vandenberghemarie@outlook.com

81 JARDINAGE SUD

Rue Cécil Mullins
81100 CASTRES
Tél. 05 63 71 27 47
jardinage.sud@orange.fr

JARDINAGE 81

117 Avenue Jean Jaurès
81160 SAINT JUERY
Tél. 05 63 45 21 56
circuit81@orange.fr

82 AYROLES

1071 Rue de l'Abbaye
82000 MONTAUBAN
Tél. 05 63 66 97 98
montauban@ayroles-motoculture.com

RÉSEAU UNIVERT - Retrouvez-nous sur www.univert.fr

AYROLES CAUSSADE

130 Route du Causse
82300 MONTEILS
Tél. 05 81 52 80 10
caussade@ayroles-motoculture.com

AYROLES

Z.I. Les Ports
82800 NEGREPELISSE
Tél. 05 63 26 45 28
negrepelisse@ayroles-motoculture.com

AYROLES

82 avenue du Maréchal Leclerc
82100 CASTELSARRASIN
Tél. 05 63 32 08 84
castelsarrasin@ayroles-motoculture.com

83 TERRACULTURE

554 route de Nice
83170 BRIGNOLES
Tél. 04 94 69 19 69
brignoles@terraculture.fr

TERRACULTURE

1446 rue du vieux chemin de Toulon
83400 HYERES
Tél. 04 94 48 25 25
hyeres@terraculture.fr

TERRACULTURE

ZAC Les Meissugues
10 les Barestes
83480 PUGET SUR ARGENS
Tél. 04 94 45 52 55
puguet@terraculture.fr

TERRACULTURE

ZAC du Chemin Vert
298 avenue de la Maximinoise
83470 SAINT MAXIMIN
Tél. 04 94 72 43 73
saintmaximin@terraculture.fr

COOPAZURR LA CRAU

141 avenue de Toulon
83260 LA CRAU
Tél. 07 71 73 75 54
contactpro@coopazur.fr

COOPAZUR VIDAUBAN

310 chemin de la Condamine
83550 VIDAUBAN
Tél. 07 71 73 75 54
contactpro@coopazur.fr

84 CEVENNES CAVAILLON

455 chemin du Midi
84300 CAVAILLON
Tél. 04 65 75 00 39
contact@cevennesmotoculture.com

85 BARREAU MOTOCULTURE

Square Joseph Cugnot
85300 CHALLANS
Tél. 02 51 68 21 78
ebulteau@barreaumotoculture.fr

BARREAU MOTOCULTURE

551 rue des Artisans
85440 TALMONT SAINT HILAIRE
Tél. 02 51 96 24 16
ebulteau@barreaumotoculture.fr

QUINCAILLERIE DU BOCAGE

Route des Sables
85140 LES ESSARTS
Tél. 02 51 48 49 50
sav.lesessarts@quincaillieriedubocage.fr

QUINCAILLERIE DU BOCAGE

5 rue des alouettes
85130 LA GAUBRETIERE
Tél. 02 51 66 67 68
sav.lagaubretiere@quincaillieriedubocage.fr

86 BLANCHARD MOTOCULTURE

8 Route de Niort
86400 SAVIGNE
Tél. 05 49 87 11 77
blanchardmotoculture86@wanadoo.fr

BLANCHARD MOTOCULTURE

Les Minières
66 Rue Marcel Renault
86700 VALENCE EN POITOU
Tél. 05 49 42 43 32
blanchardmotoculture@wanadoo.fr

CLOUÉ ÉQUIPEMENT

1 rue Claude Berthollet
86000 POITIERS
Tél. 05 49 58 57 75
contact@cloue.com

FERME ET JARDIN

30 rue des Chaumettes
86270 LA ROCHE POSAY
Tél. 05 17 03 96 19
contact@cloue.com

87 LIMAGRI MOREAU

6 Rue Jean de Vienne Landouge
87100 LIMOGES
Tél. 05 55 43 91 62
landouge@limagri.com

LIMAGRI MOREAU

2 Chemin de Maleplane
87400 ST LEONARD DE NOBLAT
Tél. 05 55 56 17 81
stleonard@limagri.com

LIMAGRI MOREAU

ZA Les Petites Granges
87420 SAINT VICTURNIEN
Tél. 05 55 03 84 25
sv1@limagri.com

LIMAGRI MOREAU

28 rue Marie Curie - Gate Bourdelas
87500 SAINT YRIEIX LA PERCHE
Tél. 05 55 48 68 39
styrieix@limagri.com

LIMAGRI MOREAU

30 avenue de Bellac
87330 VAL D'ISSOIRE
Tél. 05 55 68 30 80
mezieres@limagri.com

88 PETITJEAN SA

3 Rue de l'Ermitage
88130 CHARMES
Tél. 03 29 38 02 38
petitjean.sa@gmail.com

PETITJEAN SA

ZA de Chéri Buisson
88320 LAMARCHE
Tél. 03 29 09 19 30
petitjean.lamarche@gmail.com

PETITJEAN SA

114 route de Celles
88120 SAINT AME
Tél. 03 29 61 21 22
petitjean.sa@gmail.com

POUILLARD MOTOCULTURE

2 Le Chenat
88520 BAN DE LAVELINE
Tél. 03 29 56 62 58
pouillard.maxime@outlook.fr

89 GARAGE LEMONNIER

40 rue St Roch
89360 BUTTEAUX
Tél. 03 86 43 22 63
gge.lemonnier@wanadoo.fr

BELGIQUE

AMR-GREENTECH

Chaussée de Tirlemont, 581
1370 JODOIGNE
Tél. (+32) 10 22 55 46
www.amr-greentech.be

GREEN MACHINE

Rue de Landen, 143E
4280 HANNUT
Tél. (+32) 19 63 43 74
www.green-machine.be

BOIS ET JARDINS SPRL

Rue Lieutenant Jungling, 14
4671 BARCHON
Tél. (+32) 43 87 56 70
info@boisetjardins.be

DURANT SRL/BV

Rue de la Gendarmerie, 48
5600 PHILIPPEVILLE
Tél. (+32) 71 667 492
sprldurant@sprldurant.be

DURANT SRL/BV

Chaussée de Mons, 30
6500 BEAUMONT
Tél. (+32) 71 115 299
sprldurant@sprldurant.be

DURANT SRL/BV

Rue de la Grande Veine, 189
7370 DOUR
Tél. (+32) 65 75 01 95
sprldurant@sprldurant.be

DURANT SRL/BV

Zone Industrielle d'Achène
Rue du Polissou, 39
5590 CINEY (ACHÈNE)
Tél. (+32) 496 52 28 89
sprldurant@sprldurant.be

KEMPENEER NV

Ninoofsesteenweg, 659
1701 DILBEEK
Tél. (+32) 25 69 42 54
info@kempeneer.be

VERDE

Moeskroenstraat 678
8930 REKKEM
Tél. (+32) 56 41 30 73
info@verde.be

OUTILLAGES GRUSLIN SRL

Mont du Carillon 40
6927 TELLIN
Tél. (+32) 84 366 377
juliengruslin@skynet.be

GILLET STANY SRL

Bras 639
6600 BASTOGNE
Tél. (+32) 61 21 28 19
info@ets-stanygillet.be

BONHOMME VERT SRL

Grand'Route 478
4347 FEXHE-LE-HAUT-CLOCHER
Tél. (+32) 42 50 12 84
bonhomme@bonhommevert.be

BONHOMME VERT SRL

Rue Rocheux 17
4910 THEUX
Tél. (+32) 87 67 89 48
bonhomme@bonhommevert.be

CONCESSIONNAIRE :



Kubota



ARIENS



STIHL

HONDA

The Power of Dreams

PELLENC

Lider

SOMADIS
bricolage • jardinage • motoculture • agricole

georget

MOTOCULTURE SAS

ESPACE TARDY

MOTOCULTURE - STOCK PIÈCES - SAV - MAT. TP

9 Bd Gambetta	16120 CHÂTEAUNEUF-SUR-CHARENTE	05 45 24 80 64
91 Bd de l'Europe	16170 ROUILLAC	05 45 97 00 97
18 La Roche Croizat	16200 REPARSAC	05 45 32 09 02
10 Route de Bordeaux	17120 SEMUSSAC	05 46 22 00 35
5 Rue Jean Monnet	17160 MATHA	05 46 58 21 86
3Bis, Bd Bâte St Paul	17500 JONZAC	05 46 86 40 00
14 Av de Saintes	17770 ST HILAIRE DE VILLEFRANCHE	05 46 95 30 53
NOUVEAU !!!		
1690 Av du Perigord	24200 SARLAT LA CANEDA	05 53 28 39 57
12 Av de l'Automobile	24750 TRELISSAC	05 53 05 97 62
Av du Pont Rouge	17430 TONNAY CHARENTE	05 46 89 65 01
Voie de l'Atlantique	17600 SAUJON	05 46 02 81 08
Rue François Mitterrand	16100 CHÂTEAUBERNARD	05 45 82 28 05
91 Bd de l'Europe	16170 ROUILLAC	05 45 97 00 97
115 Rue d'Angoulême	16400 PUYMOYEN	05 45 25 36 51
20 Rue Marco Polo	17440 AYTRÉ	05 46 44 68 24
14 Av de Saintes	17770 ST HILAIRE DE VILLEFRANCHE	05 46 95 30 53
12 Av de l'Automobile	24750 TRELISSAC	05 53 05 97 62